



AV-mottaker

RX-V385

Brukerhåndbok

-
- Dette apparatet er et produkt for avspilling av video og musikk hjemme.
 - Denne håndboken forklarer forberedelser og betjening for vanlige brukere av apparatet.
 - Les det medfølgende heftet "Hurtigstartveiledning" før du bruker apparatet.

INNHOLD

FØR DU BRUKER APPARATET

6

Hvordan bruke denne håndboken..... 6

Hvordan bruke denne håndboken..... 6

Kontroll av tilbehøret..... 6

Kontroll av tilbehøret..... 6

Bruke fjernkontrollen..... 6

Sette inn batteriene i fjernkontrollen..... 6

Fjernkontrollens rekkevidde..... 6

EGENSKAPER

7

Hva du kan gjøre med apparatet..... 7

Delenes navn og funksjoner..... 9

Delenes navn og funksjoner på frontpanelet..... 9

Delenes navn og funksjoner på frontdisplayet..... 10

Delenes navn og funksjoner på det bakre panelet..... 11

Delenes navn og funksjoner på fjernkontrollen..... 12

FORBEREDELSE

13

1 Koble til høyttalere..... 13

Navn og funksjoner for høyttalere..... 13

Høyttalersystemer og høyttalere som skal kobles til..... 14

Krav til høyttalere..... 14

Stille inn høyttalerimpedansen..... 15

Krav til kabler..... 15

Hvordan koble til høyttalere..... 15

Hvordan plassere høyttalere (høyttalersystemer)..... 17

Tilkobling av fronthøyttalere som støtter bi-amp-tilkoblinger..... 20

2 Koble til en TV..... 21

HDMI-tilkobling til en TV..... 21

VIDEO (composite video)-tilkobling til en TV..... 21

3 Koble til avspillingsenheter..... 22

HDMI-tilkobling med en videoenhet, som f.eks. en BD/DVD-spiller..... 22

Annen tilkobling enn HDMI med en avspillingsenhet..... 22

Tilkobling til kontakten på frontpanelet..... 23

4 Koble til FM/AM-antennene..... 24

Koble til FM/AM-antennene..... 24

5 Plugg inn strømkabelen..... 24

Plugg inn strømkabelen..... 24

6 Velge språk for skjermmenyen..... 25

Velge språk for skjermmenyen..... 25

7 Konfigurasjon av de nødvendige høyttalerinnstillingene..... 26

Tilordne høyttalerkonfigurasjon..... 26

Optimalisere høyttalerinnstillingene automatisk (YPAO)..... 27

Feilmeldinger fra YPAO..... 29

Advarselmeldinger fra YPAO..... 30

NYTE LYD

31

Nytte av lydfelteffekter..... 31

Velg din favorittlydmodus..... 31

Nytte av lydfelteffekter (CINEMA DSP)..... 31

Høre lydfelteffekter som er optimalisert for typen innhold..... 31

Høre lydfelteffekter uten surround-høyttalere (Virtual CINEMA DSP)..... 32

Nytte surround-lyd med 5 høyttalere plassert i front (Virtual CINEMA FRONT)..... 32

Hør surround-lyd med hodetelefoner (SILENT CINEMA)..... 32

Lytte til ubehandlet avspilling..... 33

Lytte til den originale lyden (straight decode)..... 33

Nytte multikanals avspilling uten lydfelteffekter (surround-dekoder)..... 33

Nyt av ren High Fidelity-lyd (direkte avspilling)..... 34

Nytte forbedret basslyd..... 34

Forbedrer bassen (Extra Bass)..... 34

Lytte til forbedret komprimert musikk..... 35

Spiller av digitalt komprimerte formater med rikere lyd (Compressed Music Enhancer)..... 35

AVSPILLING

36

Grunnleggende avspillingsprosedyre..... 36

Grunnleggende prosedyre for å spille av video og musikk.....	36
Skifte informasjon på frontdisplayet.....	37
Elementenes navn og funksjoner på avspillings skjermen.....	38
Elementenes navn og funksjoner på navigasjonsskjermen.....	39

Høre på FM/AM-radio..... 40

Stille inn frekvenstrinnene.....	40
Velge en frekvens for mottak.....	41
Velge en forhåndsinnstilt stasjon.....	42
Registrere radiostasjoner automatisk (Auto Preset).....	42
Manuell registrering av en radiostasjon.....	43
Sletting av forhåndsinnstilte stasjoner.....	44
Vise Radio Data System-informasjonen.....	44
Mottar trafikkinformasjon automatisk.....	45

Spille av musikk som er lagret på en Bluetooth®-enhet..... 46

Koble til en Bluetooth®-enhet (paring).....	46
Avspilling av innhold på en Bluetooth®-enhet.....	47
Høre lydavspilling med Bluetooth® høyttalere/hodetelefoner.....	48

Spille av musikk lagret på en USB-lagringsenhet..... 49

Avspilling av innhold på USB-lagringsenhet.....	49
---	----

Nyttige avspillingsfunksjoner..... 50

SCENE-funksjon.....	50
---------------------	----

Konfigurere avspillingsinnstillinger for forskjellige avspillingskilder (Option-menyen)..... 52

Grunnleggende bruk av Option-menyen.....	52
Option-menyens elementer.....	53
Skifter inngangskilden.....	53
Justerer tonekontrollen for lydutgangen.....	53
Konfigurere DSP/Surround.....	54
Korrigerer volumforskjeller under avspilling.....	56
Aktivere Lipsync-justering.....	57
Sjekker informasjon om video/audio-signalene.....	57
Kombinere lyd fra en annen inngangskilde med video fra gjeldende inngangskilde.....	57
Velge en videokilde som skal sendes ut med den valgte lyd kilden.....	59
Skifter mellom stereo og mono for FM-radiomottak.....	59
Stille inn forhåndsinnstillinger for radiostasjoner.....	59
Mottar trafikkinformasjon automatisk.....	60
Konfigurere repeat-innstillingen.....	61
Utføre paring med en Bluetooth®-enhet.....	62
Koble til en tidligere tilkoblet Bluetooth®-enhet.....	62
Koble fra tilkoblingen til en Bluetooth®-enhet.....	63
Aktivering av automatisk skifting av inngangskilde når Bluetooth® kobler til.....	63

KONFIGURASJONER

64

Konfigurere forskjellige funksjoner (Setup-menyen)..... 64

Grunnleggende bruk av Setup-menyen.....	64
Setup-menyens elementer.....	65

Konfigurasjon av høyttalerinnstillingene.....	67
Stille inn ditt høyttalersystem.....	67
Stille inn bruk av en subwoofer.....	67
Stille inn størrelsen på fronthøyttalerne.....	67
Stille inn bruk av senterhøyttaler og dens størrelse.....	68
Stille inn bruk av surround-høyttalere og deres størrelse.....	68
Stille inn crossover-frekvens for lavfrekvenskomponenter.....	69
Stille inn fasen for subwooferen.....	69
Stille inn bruk av Extra Bass.....	69
Stille inn bruk av Virtual CINEMA FRONT.....	70
Stille inn avstanden mellom hver høyttaler og lytteposisjonen.....	70
Justere volumet for hver enkelt høyttaler.....	70
Stille inn equalizeren.....	71
Sending av testtoner.....	71
Konfigurere HDMI-innstillingene.....	72
Stille inn bruk av HDMI Control.....	72
Stille inn utgangssignaler med HDMI-lyd fra TV-høyttaleren.....	72
Stille inn bruk av HDMI Standby Through.....	72
Stille inn bruk av 4K oppskalering av HDMI videosignalet.....	72
Stille inn versjon av HDCP som brukes på HDMI-inngangskontaktene.....	73
Stille inn lydkontakten som brukes til TVens lydinnang.....	73
Linking av standby-modusene på apparatet og Tven.....	73
Stille inn bruk av ARC.....	73
Stille inn bruk av SCENE link playback.....	74
Konfigurere lydinnstillingene.....	75
Stille inn breddeeffekten for frontlydfeltet.....	75
Justere breddeeffekten av senterlydfeltet.....	75
Justere forskjellen i nivå mellom front- og surround-lydfeltene.....	75
Justere senterlokaliseringen (breddeeffekt) for frontlydfeltet.....	75
Stille inn bruk av Mono-miks.....	76
Stille inn justeringsmetoden for Lipsync-funksjonen.....	76
Justere forsinkelsen for Lipsync-funksjonen.....	76
Justere volumet for dialoglyd.....	76
Stille inn skalaen for volumvisning.....	77
Stille inn justeringsmetode for dynamisk område.....	77
Stille inn grenseverdien for volumet.....	77
Stille det innledende volumet for når apparatet skrur på.....	77

Konfigurasjon av strømforsyningsinnstillingene.....	78
Stille inn tidsrommet for auto-standby-funksjonen.....	78
Stille inn bruk av ECO-modus.....	78
Konfigurere funksjonsinnstillingene.....	79
Automatisk endring av inngangskildenavnene som vises på frontdisplayet.....	79
Manuell endring av inngangskildenavnene som vises på frontdisplayet.....	79
Stille inn inngangskilder som skal utelates ved betjening av INPUT-knappen.....	80
Justere lysstyrken på frontdisplayet.....	80
Hindre uforvarende endringer av innstillingene.....	80
Stille inn apparatets funksjoner for RED/GREEN/YELLOW/BLUE-knappene på fjernkontrollen.....	81
Konfigurere Bluetooth®-innstillingene.....	82
Stille inn bruk av Bluetooth®.....	82
Avslutte tilkoblingen mellom en Bluetooth®-enhet og apparatet.....	82
Stille inn bruk av Bluetooth® Standby-funksjonen.....	82
Stille inn bruk av lydoverføring til en Bluetooth®-enhet.....	83
Koble apparatet til en Bluetooth®-enhet som mottar overføring av lyd.....	83
Konfigurere språkinnstillingene.....	84
Velge språk for skjermmenyen.....	84
Konfigurering av de avanserte innstillingene (ADVANCED SETUP-meny).....	85
Grunnleggende bruk av ADVANCED SETUP-menyen.....	85
ADVANCED SETUP-menyens elementer.....	85
Endre innstillingen av høyttalerimpedans (SP IMP.).....	85
Velge fjernkontroll-ID (REMOTE ID).....	86
Endre frekvensinnstilling for FM/AM-tuning (TU).....	86
Skifte videosignaltipe (TV FORMAT).....	87
Velge HDMI 4K signalformat (4K MODE).....	87
Gjenopprette standardinnstillinger (INIT).....	88
Oppdatere fastvaren (UPDATE).....	88
Sjekk fastvareversjonen (VERSION).....	88

FEILSØKING 89

Når det oppstår et problem.....	89
Hvis det oppstår et problem skal du først sjekke følgende:.....	89
Problem med strøm, system eller fjernkontroll.....	89
Lydproblemer.....	91
Videoproblem.....	94
Problemer med FM/AM-radio.....	95
USB-problemer.....	95
Bluetooth®-problemer.....	96
Feilindikasjoner på frontdisplayet.....	97
Feilindikasjoner på frontdisplayet.....	97

TILLEGG 98

Inn- og utgangskontakter og kabler.....	98
Video/audio-kontakter.....	98
Video-kontakter.....	98
Audio-kontakter.....	98
Ordbok.....	99
Ordbok for audio-informasjon.....	99
Ordbok HDMI- og video-informasjon.....	100
Ordbok for Yamaha's teknologier.....	100
Støttede enheter og filformater.....	101
Støttede Bluetooth®-enheter.....	101
Støttede USB-enheter.....	101
Støttede filformater.....	101
Video-signalflyt.....	101
Video-signalflyt.....	101
Tilleggsinformasjon om HDMI.....	102
HDMI Control og synkroniserte operasjoner.....	102
Audio Return Channel (ARC).....	103
HDMI signalkompatibilitet.....	104
Varemerker.....	105
Varemerker.....	105
Spesifikasjoner.....	106
Spesifikasjoner.....	106

Standardinnstillinger..... 110

Standardinnstillinger i Option-menyen.....	110
Nettverksinnstillinger i Setup-menyen.....	110
Standardinnstillinger i ADVANCED SETUP-menyen.....	111

FØR DU BRUKER APPARATET

Hvordan bruke denne håndboken

Hvordan bruke denne håndboken

Når du leser håndboken må du merke deg følgende punkter.

- Noen funksjoner er ikke tilgjengelig i visse regioner.
- På grunn av produktforbedringer, kan spesifikasjoner og utseende bli endret uten varsel.
- Denne håndboken forklarer hovedsakelig bruk av menyen som vises på TV-skjermen. Betjening med TV-skjermens meny er kun tilgjengelig når din TV er koblet til apparatet via HDMI.
- Denne håndboken forklarer betjening ved bruk av den medfølgende fjernkontrollen.

Advarsel:

Angir sikkerhetstiltak i forhold til risiko for død eller alvorlig personskade.

Forsiktig:

Angir sikkerhetstiltak i forhold til risiko for mindre eller moderat personskade.

Merknad:

Indikerer forsiktighetsregler for å unngå mulig feil/skade på apparatet.

Merk:

Indikerer instruksjoner og tilleggsforklaringer for optimal bruk.

Kontroll av tilbehøret

Kontroll av tilbehøret

Kontroller at følgende tilbehør er levert med produktet.

AM-antenne



FM-antenne

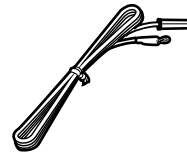
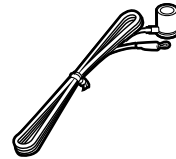

YPAO-mikrofon

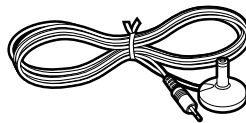

* Én av de ovenstående er levert, avhengig av regionen for kjøpet.

fjernkontroll

Batterier (AAA, R03, UM-4) (x2)

Hurtigstartveiledning

Merk

Gå til Yamaha's nettsted for nedlasting for å laste ned siste Brukerhåndbok og Hurtigstartveiledning.
<http://download.yamaha.com/>

Bruke fjernkontrollen

Sette inn batteriene i fjernkontrollen

Sett inn batteriene riktig vei.

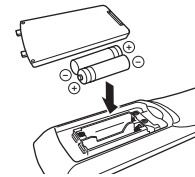

Fjernkontrollens rekkevidde

Pek fjernkontrollen mot fjernkontrollsensoren på apparatet og hold deg innenfor fjernkontrollens rekkevidde som vist i følgende figur.

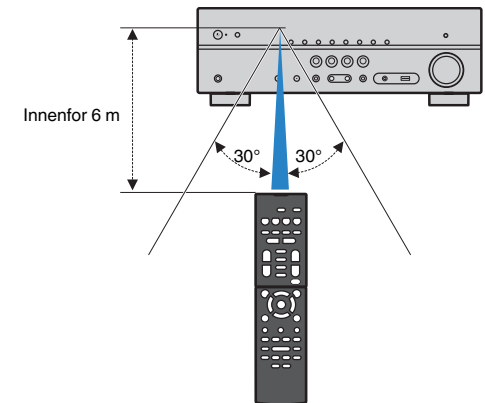

EGENSKAPER

Hva du kan gjøre med apparatet

Støtter 2- til 5.1-kanals høyttalersystem

I samsvar med antall høyttalere du bruker kan du nyte din favoritt blant de akustiske rommene i forskjellige stiler.

- "Bruke 5.1-kanals system" (s.17)
- "Bruke 3.1-kanals system" (s.18)
- "Bruke Virtual CINEMA FRONT" (s.19)

Optimaliserer høyttalerinnstillingene automatisk (YPAO)

YPAO-funksjonen detekterer høyttalere som er tilkoblet, måler avstanden fra disse til din lytteposisjon ved hjelp av YPAO mikrofonmåling, og optimaliserer deretter høyttalerinnstillingene, som f.eks. volumbalanse og akustiske parametere for tilpasning til ditt rom (YPAO: Yamaha Parametric room Acoustic Optimizer).

- "Optimalisere høyttalerinnstillingene automatisk (YPAO)" (s.27)

Nyte lydfelteffekter med kraftfull tilstedeværelse

Apparatet er utstyrt med et bredt utvalg av lydprogrammer og surround-dekodere som lar deg nyte avspillingskilder med din favorittlydmodus (som f.eks. lydfelteffekt eller stereoavspilling).

- "Nyte av lydfelteffekter (CINEMA DSP)" (s.31)
- "Høre lydfelteffekter som er optimalisert for typen innhold" (s.31)
- "Høre lydfelteffekter uten surround-høyttalere (Virtual CINEMA DSP)" (s.32)
- "Hør surround-lyd med hodetelefoner (SILENT CINEMA)" (s.32)
- "Lytt til den originale lyden (straight decode)" (s.33)
- "Nyte multikanals avspilling uten lydfelteffekter (surround-dekoder)" (s.33)
- "Nyt av ren High Fidelity-lyd (direkte avspilling)" (s.34)
- "Forbedrer bassen (Extra Bass)" (s.34)
- "Spiller av digitalt komprimerte formater med rikere lyd (Compressed Music Enhancer)" (s.35)

Spille av innhold fra forskjellige enheter

Et antall HDMI-kontakter og forskjellige inn- og utgangskontakter på apparatet lar deg koble til videoenheter (som f.eks. BD/DVD-spillere), audioenheter (som f.eks. CD-spillere), Bluetooth-enheter (som f.eks. smarttelefoner), spillkonsoller, USB-lagringsenheter og andre enheter. Du kan spille av innhold fra disse.

- "Velge en frekvens for mottak" (s.41)
- "Avspilling av innhold på en Bluetooth®-enhet" (s.47)
- "Avspilling av innhold på USB-lagringsenhet" (s.49)

Nyttige funksjoner

Apparatet er utstyrt med forskjellige nyttige funksjoner. SCENE-funksjonene lar deg velge inngangskilde og innstillinger som er registrert for den aktuelle scenen, som f.eks. lydprogram og Compressed Music Enhancer på/av, med kun ett trykk. Når apparatet er koblet til en TV som er kompatibel med HDMI Control ved hjelp av en HDMI-kabel, og en BD/DVD-spiller med hver sin HDMI-kabel, kan du styre apparatet (f.eks. strøm og volum) med TVens fjernkontroll.

- "Velge inngangskilde og favorittinnstillinger med ett trykk (SCENE)" (s.50)
- "HDMI Control og synkroniserte operasjoner" (s.102)
- "Audio Return Channel (ARC)" (s.103)

Nyttige applikasjoner

Applikasjon: "AV SETUP GUIDE"



AV SETUP GUIDE er en applikasjon som hjelper deg med kabeltilkoblinger mellom AV-mottaker og avspillingsenheter, og med oppsett av AV-mottaker. Denne appen veileder deg gjennom de forskjellige innstillingene, som f.eks. høyttalertilkoblinger, tilkobling av TV og avspillingsenheter samt valg av høyttalersystem.

For mer informasjon, søk på "AV SETUP GUIDE" på App Store eller Google Play.

Delenes navn og funksjoner

Delenes navn og funksjoner på frontpanelet

Navn på deler og funksjoner på frontpanelet er som følger.

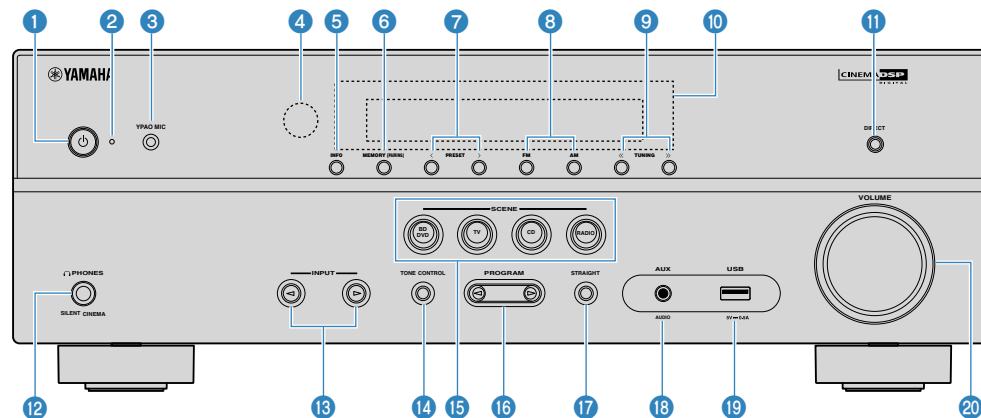

1 ⏻ (strøm)-knapp

Slå på/av (standby) apparatet.

2 Standby-indikator

Lyser når apparatet er i standby-modus under en av følgende betingelser.

- HDMI Control er aktivert (s.72)
- Standby Through er aktivert (s.72)
- Bluetooth Standby er aktivert (s.82)

3 YPAO MIC-kontakt

For tilkobling av medfølgende YPAO-mikrofon (s.27).

4 Fjernkontrollsensor

Mottar fjernkontrollsignaler (s.6).

5 INFO-knapp

Velger informasjonen som vises på frontdisplayet (s.37).

6 MEMORY (PAIRING)-knapp

Registrerer FM/AM-radiostasjoner som forhåndsinnstilte stasjoner (s.42).

Starter paring med en Bluetooth-enhet ved å holde nede i noen sekunder (s.46).

7 PRESET-knapper

Velge en forhåndsinnstilt FM-radiostasjon (s.42).

8 FM og AM-knapper

Skift mellom FM og AM (s.41).

9 TUNING-knapper

Velg radiofrekvensen (s.41).

10 Frontdisplay

Viser informasjon (s.10).

11 DIRECT-knapp

Aktiverer/deaktiverer modus for direkte avspilling (s.34).

12 PHONES-kontakt

For tilkobling av hodetelefoner.

13 INPUT-knapper

Velg en inngangskilde.

14 TONE CONTROL-knapp

Justerer nivået for høyfrekvensområde (Treble) og lavfrekvensområde (Bass) individuelt (s.53).

15 SCENE-knapper

Skift, med ett trykk, mellom flere sett med innstillinger ved hjelp av SCENE-funksjonen. Slår også på apparatet når det er i standby-modus (s.50).

16 PROGRAM-knapper

Velg et lydprogram eller en surround-dekoder (s.31).

17 STRAIGHT-knapp

Aktiverer/deaktiverer Straight-dekodingsmodus (s.33).

18 AUX-kontakt

For tilkobling av enheter, som f.eks. bærbare musikkspillere (s.23).

19 USB-kontakt

For tilkobling av en USB-lagingsenhet (s.49).

20 VOLUME-knapp

Justerer volumet.

Delenes navn og funksjoner på frontdisplayet

Navn på deler og funksjoner på frontdisplayet er som følger.

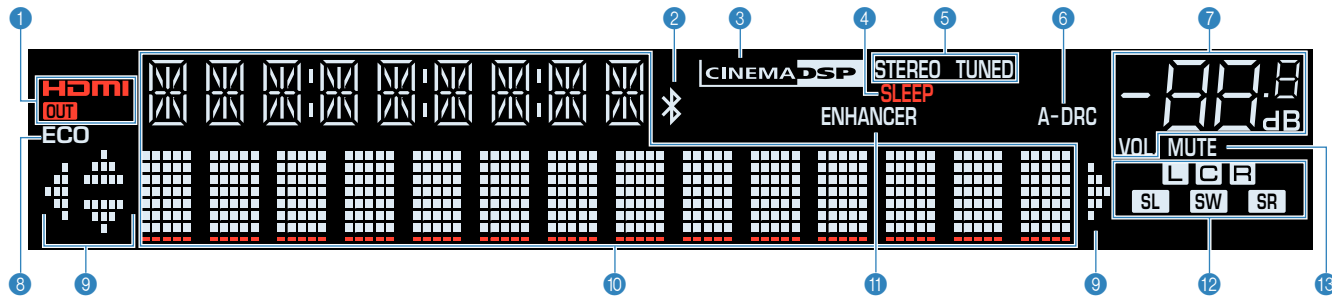

1 HDMI

Lyser når HDMI-signalene mottas eller sendes.

OUT

Lyser når HDMI-signaler sendes.

2 Bluetooth-indikator

Lyser mens apparatet er koblet til en Bluetooth-enhet.

3 CINEMA DSP

Lyser når CINEMA DSP (s.31) er aktiv.

4 SLEEP

Lyser når hviletid er på.

5 STEREO

Lyser når apparatet mottar et FM-radiosignal i stereo.

TUNED

Lyser når apparatet mottar et FM/AM-radiostasjon.

6 A-DRC

Lyser når Adaptive DRC (s.56) er aktiv.

7 Volumindikator

Indikerer gjeldende volum.

8 ECO

Lyser når ECO-modus (s.78) er aktiv.

9 Markørindikatorer

Indikerer de av fjernkontrollens markørtaster som er tilgjengelige.

10 Informasjonsskjerm

Viser gjeldende status (som f.eks. inngangsnavn og lydmodusnavn). Du kan skifte mellom informasjon ved å trykke på INFO (s.37).

11 ENHANCER

Lyser når Compressed Music Enhancer (s.35) er aktiv.

12 Høytalerindikatorer

Indikerer høytalerterminaler som sender ut signaler.

L Fronthøytaler (L)

R Fronthøytaler (R)

C Senterhøytaler

SL Surround-høytaler (L)

SR Surround-høytaler (R)

SW Subwoofer

13 MUTE

Blinker når lyden er midlertidig dempet.

Delenes navn og funksjoner på det bakre panelet

Navn på deler og funksjoner på det bakre panelet er som følger.

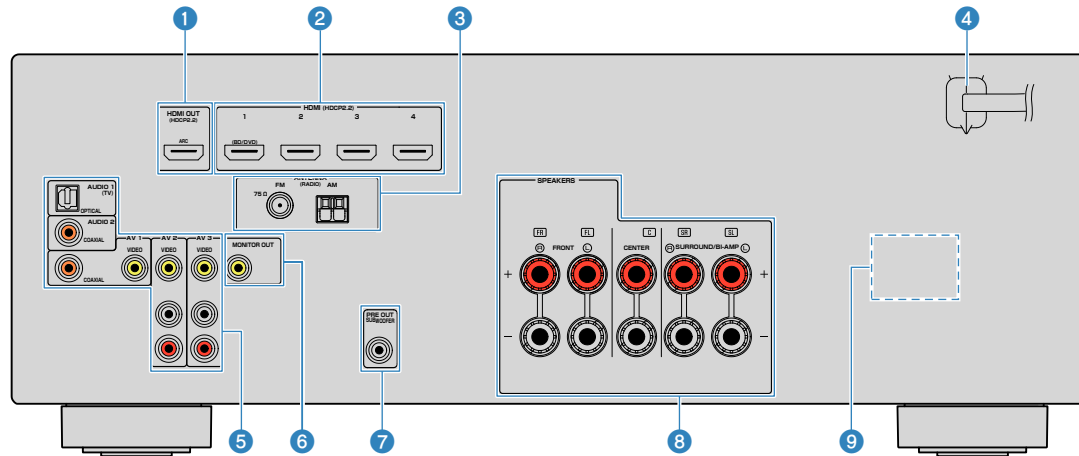

- Området rundt video/audio-utgangskontaktene er hvitmerket på det fysiske produktet for å hindre feiltilkoblinger.

1 HDMI OUT-kontakt

For tilkobling til en HDMI-kompatibel TV og sending av video/audio-signaler (s.21). Når ARC brukes, kan TV-lydsignal også mottas via HDMI OUT-kontakten.

2 HDMI 1–4 kontakter

For tilkobling til HDMI-kompatible avspillingsenheter og mottak av video/audio-signaler (s.22).

3 ANTENNA-kontakter

For tilkobling til FM- og AM-antenner (s.24).

4 Strømkabel

For tilkobling til et vegguttak (s.24).

5 AV-kontakter AUDIO-kontakter

For tilkobling til video/audio-avspillingsenheter og mottak av video/audio-signaler (s.22).

6 MONITOR OUT-kontakt

For tilkobling til en TV og sending av videosignaler (s.21).

7 SUBWOOFER PRE OUT-kontakt

For tilkobling til en subwoofer (med innebygd forsterker) (s.16).

8 SPEAKERS-kontakter

For tilkobling til høyttalere (s.13).

9 VOLTAGE SELECTOR

(Kun modeller for Taiwan, Brasil og Sentral- og Sør-Amerika)
Velger bryterposisjonen ifølge din lokale nettspenning (s.24).

Delenes navn og funksjoner på fjernkontrollen

Navn på deler og funksjoner på den medfølgende fjernkontrollen.

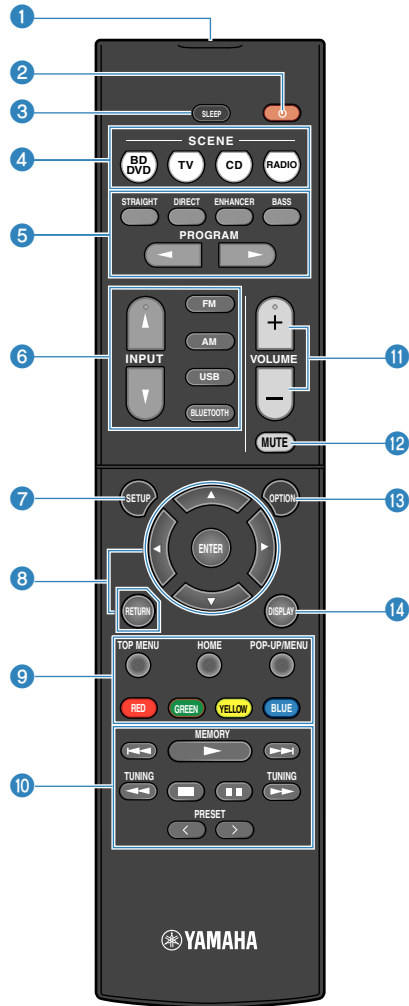

- 1 Fjernkontrollens signalsender**
Sender infrarøde signaler.
 - 2 (mottakerens strøm)-knapp**
Slår på/av (standby) apparatet.
 - 3 SLEEP-knapp**
Gjentatte trykk på denne knappen vil angi tiden (120 min, 90 min, 60 min, 30 min, av) før apparatet skifter til standby-modus.
 - 4 SCENE-knapper**
Skift, med ett trykk, mellom flere sett med innstillinger ved hjelp av SCENE-funksjonen. Slår også på apparatet når det er i standby-modus (s.50).
 - 5 Lydmodus-knapper**
Velg en lydmodus (s.31).
 - 6 Valgknapper for innganger**
Velg en inngangskilde for avspilling.
 - 7 SETUP-knapp**
Viser oppsettmenyen (s.64).
 - 8 Menybetjeningsknapper**
Betjener menyen.
 - 8 9 10 11 12 Betjeningsknapper for ekstern enhet**
Lar deg bruke avspillingsfunksjoner når "USB" er valgt som inngangskilde, eller kontrollere avspilling på den HDMI Control-kompatible avspillingsenheten.
- Merk**
- Avspillingsenhetene må støtte HDMI Control. Noen HDMI Control-kompatible enheter kan ikke brukes.
 - Du kan tilordne apparatets funksjoner til RED/GREEN/YELLOW/BLUE -knappene (s.81).
- 10 Avspillingsbetjeningsknapper**
Kontrollerer avspilling på den eksterne enheten.
 - 11 VOLUME-knapper**
Juster volumet.
 - 12 MUTE-knapp**
Demper lydutgangen.
 - 13 OPTION-knapp**
Viser menyen med alternativer (s.52).
 - 14 DISPLAY-knapp**
Slår på/av navigasjonsskjermen, avspillingsskjermen osv.

FORBEREDELSE

1 Koble til høyttalere

Navn og funksjoner for høyttalere

Navn og funksjoner på høyttalere som er koblet til apparatet er som følger.

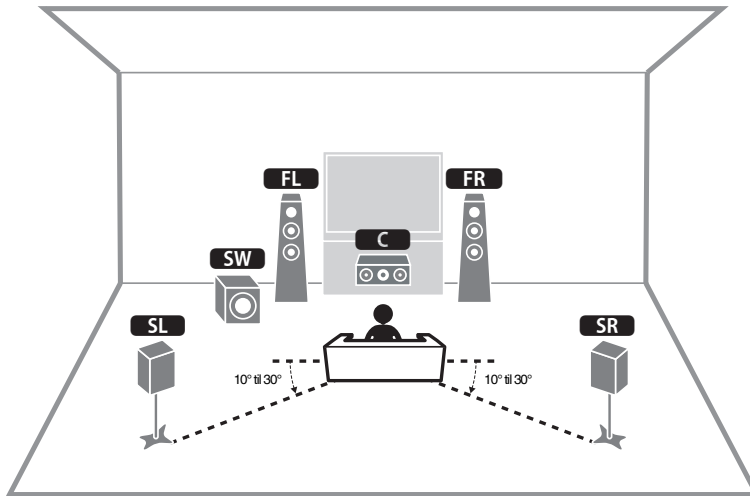

Høyttalertype	Fork.	Funksjon
Front (L/R)	FL / FR	Produserer frontkanallyder (stereolyder).
Senter	C	Produserer senterkanallyder (som f.eks. filmdialog og vokal).
Surround (L/R)	SL / SR	Produserer surround-kanallyder.
Subwoofer	SW	Produserer LFE (lavfrekvenseffekt)-kanallyder og forsterker bass-delene i andre kanaler.

Merk

Bruk dette diagrammet som referanse for det ideelle høyttaleroppsettet for apparatet. Ditt høyttaleroppsett trenger ikke stemme nøyaktig med diagrammet, fordi YPAO-funksjonen kan brukes til automatisk optimalisering av høyttalerinnstillingene (som f.eks. avstand) for tilpasning til det faktiske høyttaleroppsettet.

Høytalersystemer og høyttalere som skal kobles til

Velg høytaleroppsettet for det antall høyttalere du bruker, og plasser høytalerne og subwooferen i rommet ditt.

Høytalertype	Høytalersystem (antall kanaler)		
	5.1	3.1	2.1
Front (L/R) FL / FR	●	●	●
Senter C	●	●	
Surround (L/R) SL / SR	●		
Subwoofer SW	●	●	●

Krav til høyttalere

Høyttalere og subwoofere som skal kobles til apparatet må tilfredsstille følgende krav:

- (Kun USA- og Canada-modeller)
Med standardinnstillinger er apparatet konfigurert for 8-ohms høyttalere. Ved tilkobling av 6-ohms høyttalere, sett apparatets høytalerimpedans til "6 Ω MIN". For mer informasjon, se følgende:
 - "Stille inn høytalerimpedansen" (s.15)
- (Unntatt modeller for USA og Canada)
Bruk høyttalere med en impedans på minst 6 Ω.
- Bruk en subwoofer med innebygd forsterker.

Merk

- Klargjør det antall høyttalere som skal finnes i ditt høytalersystem.
- Sørg for å koble til front venstre og høyre høyttalere.

Stille inn høyttalerimpedansen

(Kun modeller for USA og Canada)

Med standardinnstillinger er apparatet konfigurert for 8-ohms høyttalere. Ved tilkobling av 6-ohms høyttalere, sett høyttalerimpedansen til "6 Ω MIN".

1 Før du kobler til høyttaleren skal du koble strømkabelen til et vegguttak.

2 Mens du holder nede STRAIGHT på frontpanelet, trykk ⏻ (strøm).

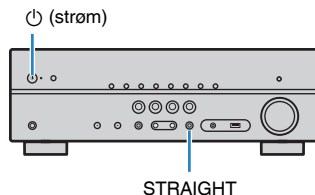

3 Kontroller at "SP IMP." vises på frontdisplayet.



4 Trykk STRAIGHT for å velge "6 Ω MIN".

5 Trykk på ⏻ (strøm) for å sette apparatet i standby-modus og fjern strømledningen fra vegguttaket.

Nå er du klar til å koble til høyttalerne.

Krav til kabler

Bruk følgende typer kabler som er tilgjengelige i handelen til å koble høyttalerne til apparatet:

Høyttalerkabler (antall høyttalere som kreves)

Pin-lydkabel (for tilkobling av subwoofer)



Hvordan koble til høyttalere

Koble til høyttaleren

Koble en høyttalerkabel mellom den negative (-) terminalen på apparatet og den negative (-) terminalen på høyttaleren, og mellom den positive (+) terminalen på apparatet og den positive (+) terminalen på høyttaleren.

Merknad

Når du kobler til høyttalerkablene, merk deg følgende:

- Klargjør høyttalerkablene på et sted med avstand til apparatet for å unngå at tråddeler uforvarende kommer inn i apparatets indre, fordi det kan føre til kortslutning eller feil på apparatet.
- Feil tilkobling av høyttalerkabler kan føre til kortslutning og skade på apparatet eller høyttalerne.
 - Tvinn de avisolerte lederne i høyttalerkablene fast sammen.

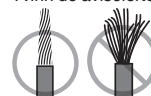

– Ikke la høyttalerkablens avisolerte ledere berøre hverandre.

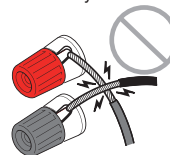

– Ikke la høyttalerkablens avisolerte ledere komme i kontakt med apparatets metalldele (bakre panel og skruer).

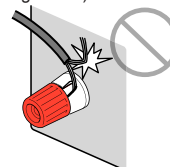

Merk

- Fjern apparatets strømkabel fra vegguttaket før du kobler til høyttalerne.
- Sørg for å koble til front venstre og høyre høyttalere.
- (Kun USA- og Canada-modeller)
Med standardinnstillinger er apparatet konfigurert for 8-ohms høyttalere. Ved tilkobling av 6-ohms høyttalere, sett apparatets høyttalerimpedans til "6 Ω MIN". For mer informasjon, se følgende:
– "Stille inn høyttalerimpedansen" (s.15)

1 Fjern cirka 10 mm av isolasjonen fra enden av høyttalerkabelen, og tvinn den avisolerte lederen fast sammen.

2 Løsne høyttalerterminalen.

3 Stikk inn den avisolerte kabelen i åpningen på siden (oppe til høyre eller nede til venstre) på terminalen.

4 Stram til terminalen.

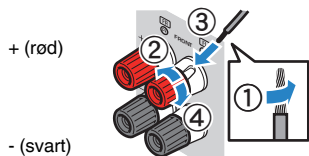

Nå er tilkoblingen fullført.

Merk

- Hvis "Check SP Wires" vises på frontdisplayet når apparatet slås på, slå av apparatet, og kontroller at høyttalerkablene ikke er kortsluttet.
- (Kun modeller for USA, Canada, Kina, Taiwan, Brasil og Sentral- og Sør-Amerika)
Når du bruker bananplugg, stram til høyttalerterminalen og sett inn bananpluggen i enden av terminalen.

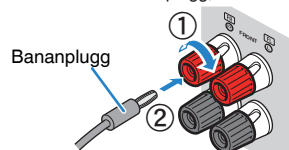

Koble til subwooferen

Bruk en pin-lydkabel for å koble til subwooferen.

Merk

Trekk ut apparatets og subwoofers nettstrømplugg fra vegguttaket før du kobler til subwooferen.

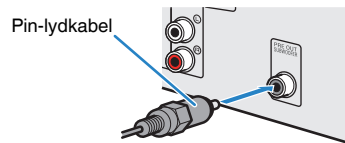

Hvordan plassere høyttalere (høyttalersystemer)

■ Bruke 5.1-kanals system

Dette er et grunnleggende høyttaleroppsett som anbefales for surround-lyd.

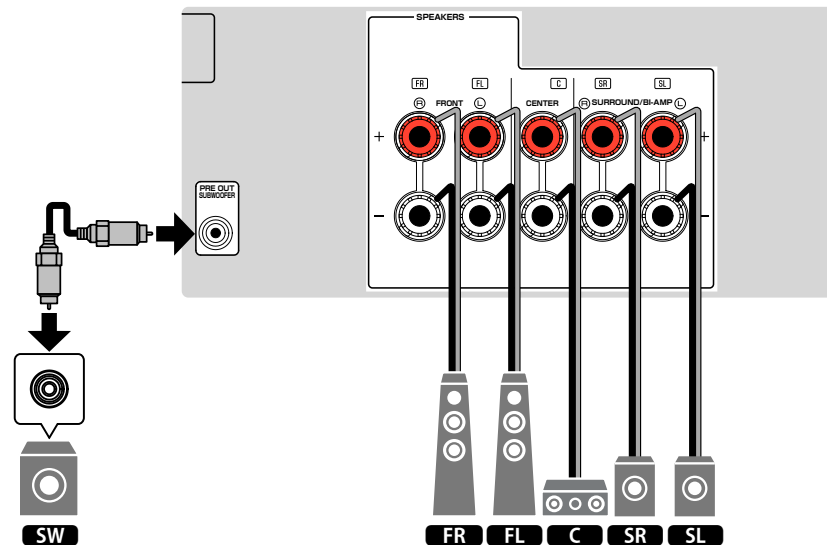
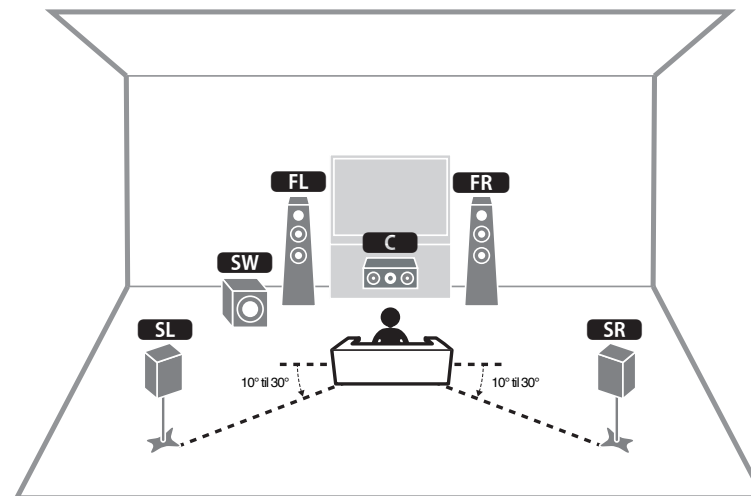

■ Bruke 3.1-kanals system

Dette er et høyttaleroppsett som anbefales når du hører stereolyd med senterhøyttaler. Senterkanallyd, som f.eks. filmdialog og vokaler, kan gjengis klart.

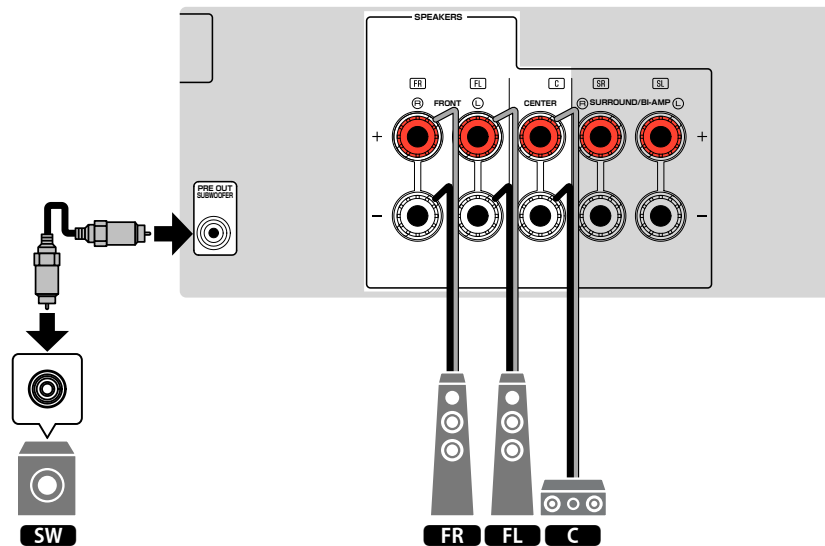
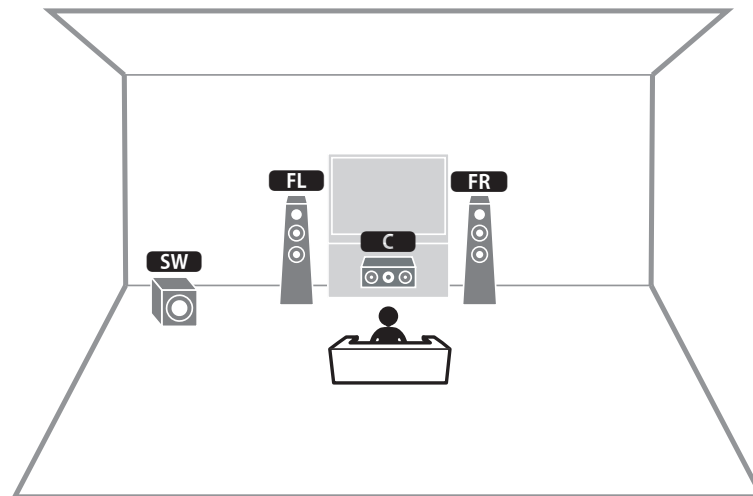

■ Bruke Virtual CINEMA FRONT

Dette høyttaleroppsettet anbefales hvis du ikke kan plassere høyttalere bakerst i rommet.

Merk

Hvis du vil bruke Virtual CINEMA FRONT, må høyttalernes konfigurasjonsinnstillinger endres. For mer informasjon, se følgende:

- "Tiordne høyttalerkonfigurasjon" (s.26)
- "Stille inn bruk av Virtual CINEMA FRONT" (s.70)

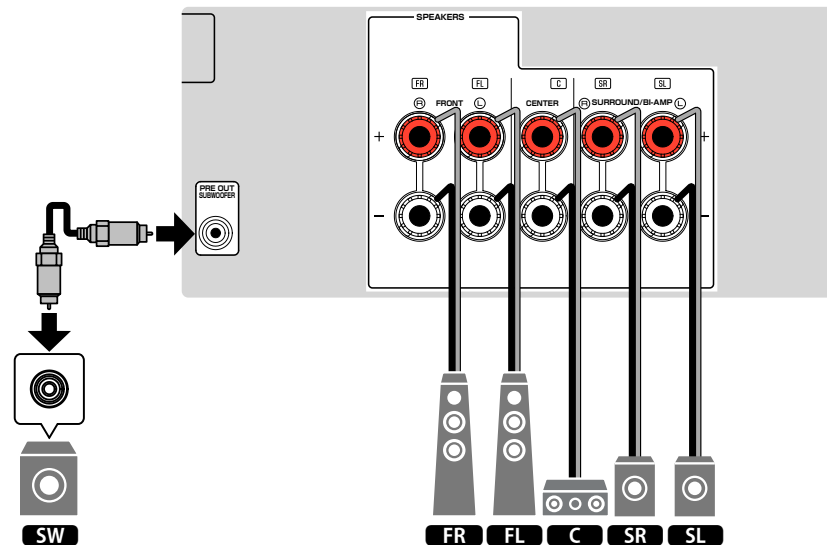
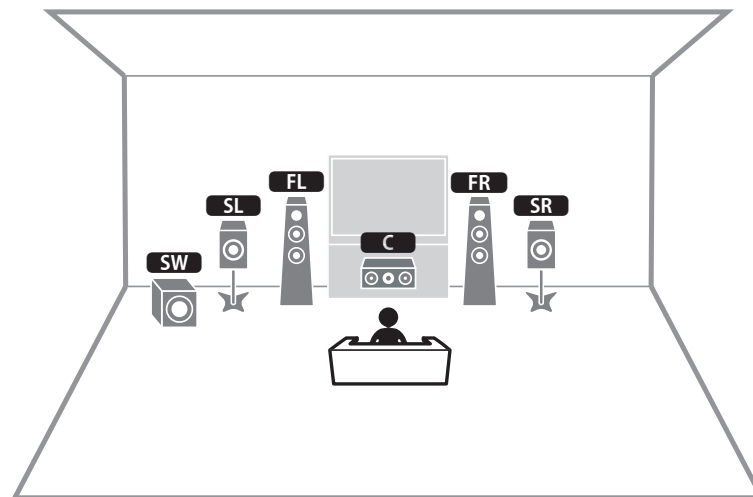

Tilkobling av fronthøytalere som støtter bi-amp-tilkoblinger

Du kan koble til fronthøytalere som støtter bi-amp-tilkoblinger.

For å aktivere bi-amp-funksjonen, konfigurerer de nødvendige høyttalerinnstillingene. For mer informasjon, se følgende:

- "Tilordne høyttalerkonfigurasjon" (s.26)
- "Stille inn ditt høyttalersystem" (s.67)

Merknad

- Før du foretar bi-amp-tilkoblinger, fjern eventuelle braketter eller kabler som kobler en woofer sammen med en tweeter. Se i instruksjonshåndboken for høyttalere for mer informasjon. Hvis du ikke foretar noen bi-amp-tilkoblinger, sørg for at brakettene eller kablene er tilkoblet før du kobler til høyttalerkablene.

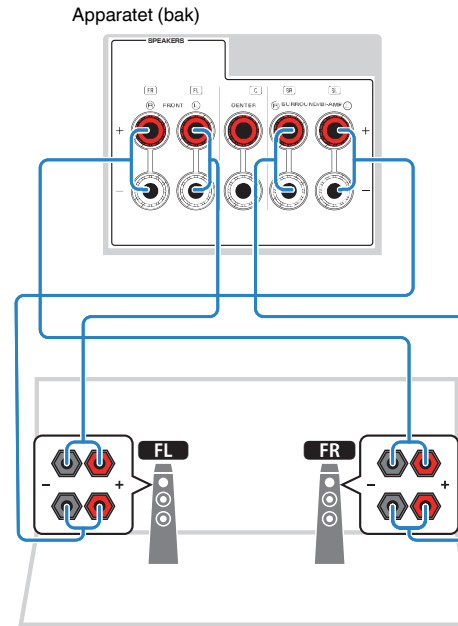

Merk

- Følgende høyttalere kan ikke være tilkoblet samtidig.
 - Surround-høyttalere
 - Bi-amp-høyttalere
- FRONT-terminalene og SURROUND/BI-AMP-terminalene sender ut de samme signalene.

2 Koble til en TV

HDMI-tilkobling til en TV

Koble en TV til apparatet med HDMI-kabel. Hvis du kobler en TV som støtter ARC til apparatet, kan du sende video/audio til TVen eller motta TV-lyd til apparatet.

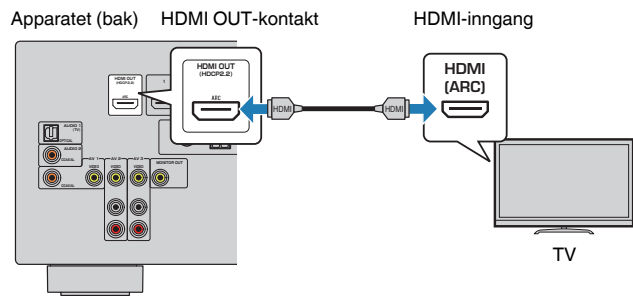

Om Audio Return Channel (ARC)

- ARC gjør det mulig å sende lydsignaler begge veier med én enkelt HDMI-kabel. For å bruke ARC skal du koble til TVen med en HDMI-kabel som støtter ARC.

Merk

- Hvis du kobler til en TV som støtter HDMI Control på apparatet med en HDMI-kabel, kan du kontrollere apparatets strøm og volum med TVens fjernkontroll.
- For å bruke HDMI Control og ARC, må du konfigurere HDMI-innstillingene på apparatet. For mer informasjon om innstillingene, se følgende:
 - "HDMI Control og synkroniserte operasjoner" (s.102)
 - "Audio Return Channel (ARC)" (s.103)
- Hvis TVen ikke støtter Audio Return Channel (ARC), er det nødvendig med en digital optisk kabeltilkobling mellom TVen og apparatet.

VIDEO (composite video)-tilkobling til en TV

Koble en TV til apparatet med en pin-videokabel og en digital optisk kabel.

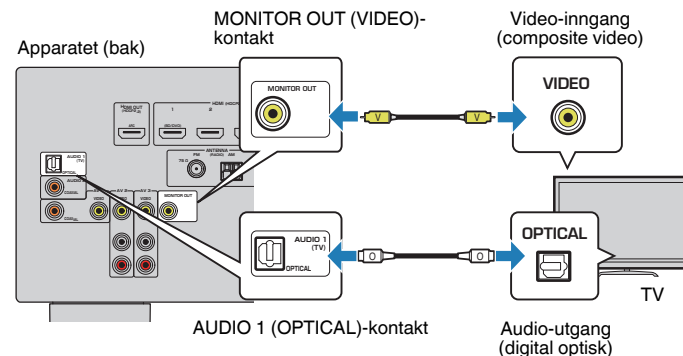

Merk

- Hvis du kobler TVen til apparatet med en annen type kabel enn HDMI, vil videosignaler mottatt på apparatet via HDMI, ikke kunne sendes til TVen. For mer informasjon, se følgende:
 - "Video-signalflyt" (s.101)
- Betjening med TV-skjermen er kun tilgjengelig når TVen er koblet til apparatet via HDMI.
- En digital optisk kabeltilkobling gjør det mulig å spille av lyd fra TVen på apparatet. En digital optisk kabeltilkobling er ikke nødvendig i følgende tilfelle:
 - Hvis du skal motta TV-sendinger kun fra set-top-boksen

3 Koble til avspillingsenheter

HDMI-tilkobling med en videoenhet, som f.eks. en BD/DVD-spiller

Koble en videoenhet til apparatet med HDMI-kabel.

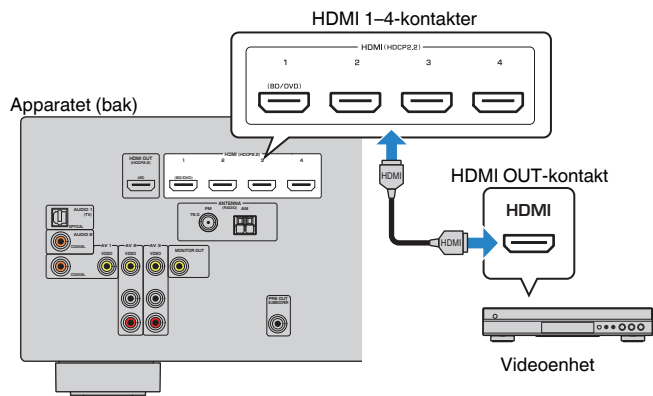

Merk

Hvis du vil se video som mottas på HDMI 1-4-kontaktene må du koble TVen til HDMI OUT-kontakten på apparatet. For mer informasjon, se følgende:

- "HDMI-tilkobling til en TV" (s.21)

Annen tilkobling enn HDMI med en avspillingsenhet

VIDEO (composite video)-tilkobling til en videoenhet

Koble en videoenhet til apparatet med en pin-videokabel og en lyd-kabel (digital koaksial eller pin-stereokabel). Velg et sett med inngangskontakter (på apparatet) avhengig av lydutgangskontaktene som er tilgjengelig på din videoenhet.

Utgangskontakter på videoenhet		Inngangskontakter på apparatet
Video	Audio	
Composite video	Digital koaksial	AV 1 (VIDEO + COAXIAL)
	Analog stereo	AV 2-3 (VIDEO + AUDIO)
	Digital optisk	Du må endre kombinasjonen av video/audio-inngangskontakter (s.57).

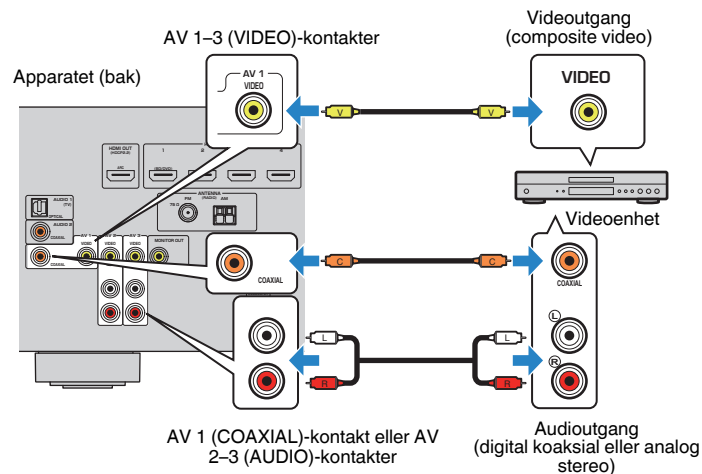

Merk

- Hvis du vil se video som mottas på AV 1-3 (VIDEO)-kontaktene, må du koble TVen til MONITOR OUT (VIDEO)-kontakten på apparatet. For mer informasjon, se følgende:
 - "VIDEO (composite video)-tilkobling til en TV" (s.21)
- Hvis kombinasjonen av video/audio-inngangskontakter som er tilgjengelig på apparatet ikke matcher din videoenhet, kan du endre kombinasjonen i tråd med utgangskontaktene på den aktuelle enheten. For mer informasjon, se følgende:
 - "Kombinere lyd fra en annen inngangskilde med video fra gjeldende inngangskilde" (s.57)

AUDIO-tilkobling med en lydenhet, som f.eks. en CD-spiller

Koble til audioenheter som f.eks. CD-spillere og MD-spillere til apparatet. Avhengig av tilgjengelige lydutgangskontakter på din lydenhet, velg en av følgende tilkoblinger.

Merk

Hvis du vil bruke en platespiller er det nødvendig å ha en Phono Equalizer-forsterker, som er tilgjengelig i handelen. Koble utgangen på Phono Equalizer-forsterkeren til apparatet.

Lydutgangskontakter på lydenhet	Lydinngangskontakter på apparatet
Digital optisk	AUDIO 1 (OPTICAL)
Digital koaksial	AUDIO 2 (COAXIAL) AV 1 (COAXIAL)
Analog stereo	AV 2-3 (AUDIO)

Apparatet (bak)

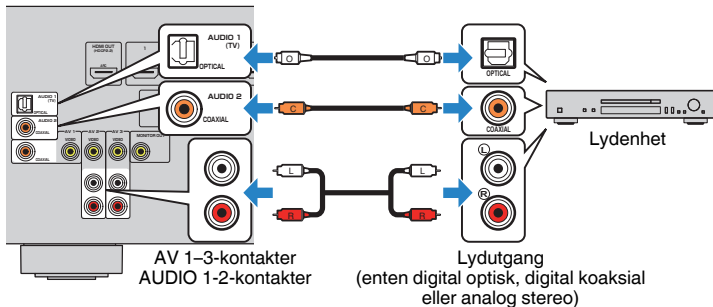

Merk

"AUDIO1" er innstilt som TV-lydinngang fra fabrikk. Hvis du har koblet en ekstern enhet til AUDIO 1-kontakten, bruk "TV Audio Input" i "Setup"-menyen til å endre valget av TV-lydinngang. For å bruke SCENE-funksjonen, må du også endre inngangsvalget for SCENE (TV). For mer informasjon, se følgende:

- "Stille inn lydkontakten som brukes til TVens lydinngang" (s.73)
- "Registrere en scene" (s.51)

Tilkobling til kontakten på frontpanelet

Bruk AUX-kontakten på frontpanelet for midlertidig tilkobling av enheter som f.eks. bærbare musikkspillere til apparatet.



Forsiktig

- Før du foretar en tilkobling, stopp avspillingen på enhet og skru nede volumet på apparatet. Volumet kan være uventet høyt, og det kan føre til hørselskader.

Merk

Du må klargjøre lyd-kabelen som passer til utgangskontaktene på din enhet.

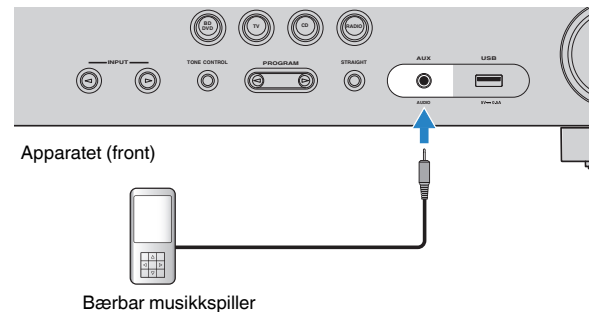

Hvis du velger "AUX" som inngangskilde ved å trykke på INPUT, vil lyden som spilles av på enheten bli sendt ut fra apparatet.

4 Koble til FM/AM-antennene

Koble til FM/AM-antennene

Koble de medfølgende FM/AM-antennene til apparatet.

Fest enden på FM-antennen til en vegg, og plasser AM-antennen på et flatt underlag.

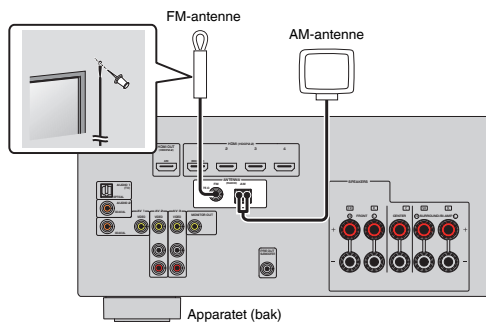

Sette sammen og koble til AM-antennen

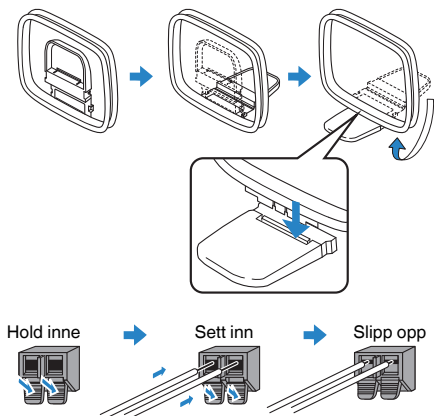

Merk

- Vikle ut kun den lengden med kabel som trengs fra AM-antenneenheten.
- Lederne i AM-antennen har ingen polaritet.

5 Plugg inn strømkabelen

Plugg inn strømkabelen



Advarsel

(Kun modeller for Taiwan, Brasil og Sentral- og Sør-Amerika)

Sørg for å stille inn VOLTAGE SELECTOR på apparatet FØR du plugger inn strømkabelen i veggutttaket. Feil innstilling av VOLTAGE SELECTOR kan forårsake skade på apparatet og medføre potensiell brannfare.

Før du plugger inn strømkabelen

Still inn bryterposisjonen for VOLTAGE SELECTOR ifølge din lokale spenning. Spenningsverdiene er AC 110–120/220–240 V, 50/60 Hz.

Apparatet (bak)

VOLTAGE SELECTOR

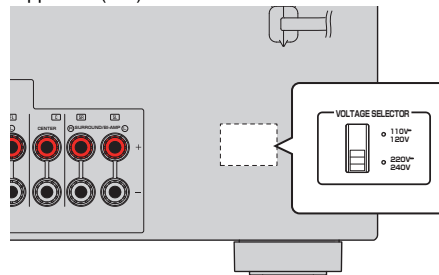

Når alle tilkoblinger er utført, plugg inn strømkabelen.

Apparatet (bak)

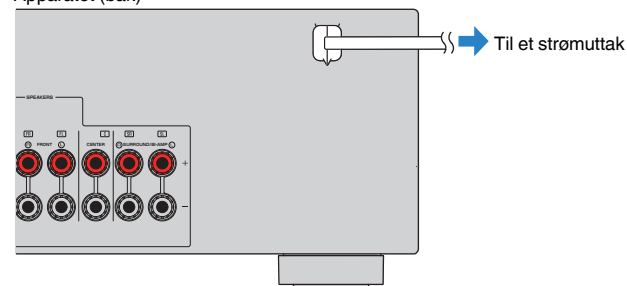

6 Velge språk for skjermmenyen

Velge språk for skjermmenyen

Velg ønsket språk for skjermmenyen.

- 1 Trykk på  (mottakerens strøm) for å slå på apparatet.
- 2 Slå på TVen og koble TVens inngang for visning av video fra apparatet (HDMI OUT-kontakt).
- 3 Trykk på SETUP.
- 4 Bruk markørtastene for å velge "Language" og trykk på ENTER.

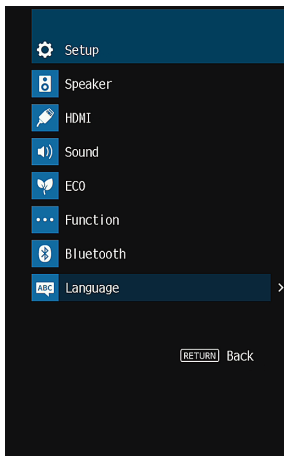

- 5 Bruk markørtastene for å velge ønsket språk.

6 For å gå ut av menyen, trykk på SETUP.

Dette fullfører de nødvendige innstillingene.

Merk

Informasjonen i frontdisplayet gis kun på engelsk.

7 Konfigurasjon av de nødvendige høyttalerinnstillingene

Tilordne høyttalerkonfigurasjon

Hvis du bruker en av følgende høyttalerkonfigurasjoner skal du utføre følgende prosedyre for å konfigurere de tilhørende høyttalerinnstillingene manuelt før du utfører YPAO.

- Bruke bi-amp-tilkoblingen (avspilling med høyere lyd kvalitet med bi-amp-tilkoblinger)
- Bruke surround-høyttalerne for front 5.1-kanals system (Virtual CINEMA FRONT)

Merk

For mer informasjon om høyttalerkonfigurasjon, se følgende:

- "Tilkobling av fronthøyttalere som støtter bi-amp-tilkoblinger" (s.20)
- "Bruke Virtual CINEMA FRONT" (s.19)

- 1 Trykk på  (mottakerens strøm) for å slå på apparatet.**
- 2 Slå på TVen og koble TVens inngang for visning av video fra apparatet (HDMI OUT-kontakt).**
- 3 Trykk på SETUP.**
- 4 Bruk markørtastene for å velge "Speaker" og trykk på ENTER.**
- 5 Bruk markørtastene for å velge "Configuration" og trykk på ENTER.**

6 Konfigurer de tilhørende høyttalerinnstillingene.

- Når du bruker bi-amp-tilkoblinger, velg ditt høyttalersystem i "Power Amp Assign". For mer informasjon, se følgende:
 - "Stille inn ditt høyttalersystem" (s.67)
- Når du bruker surround-høyttalerne for front 5.1-kanals system (Virtual CINEMA FRONT), velg "On" i "Virtual CINEMA FRONT". For mer informasjon, se følgende:
 - "Stille inn bruk av Virtual CINEMA FRONT" (s.70)

7 For å gå ut av menyen, trykk på SETUP.

Dette fullfører høyttalerinnstillingene.

Optimalisere høyttalerinnstillingene automatisk (YPAO)

Funksjonen Yamaha Parametric room Acoustic Optimizer (YPAO) oppdager høyttalertilkoblinger, måler avstanden fra disse til din(e) lytteposisjon(er), og optimaliserer deretter automatisk høyttalerinnstillingene, som for eksempel volumbalanse og akustiske parametere, for å tilpasse til rommet.

Merk

- Bruk YPAO etter at du har koblet til en TV og høyttalere til apparatet.
- Konfigurer de tilhørende høyttalerinnstillingene manuelt før du utfører YPAO. For mer informasjon om innstillingene, se følgende:
 - "Tilordne høyttalerkonfigurasjon" (s.26)
- Under måleprosessen vil testtoner bli sendt ut med høyt volum, og du kan ikke justere volumet.
- Under måleprosessen må du sørge for at rommet er så stille som mulig og ingen må stå mellom høyttalerne og YPAO-mikrofonen, for å sikre nøyaktig måling.
- Ikke koble til hodetelefoner.

- 1 Trykk på  (mottakerens strøm) for å slå på apparatet.
- 2 Slå på TVen og koble TVens inngang for visning av video fra apparatet (HDMI OUT-kontakt).
- 3 Slå på subwooferen og sett volumet til halv stilling. Hvis crossover-frekvensen er justerbar, sett den på maks.

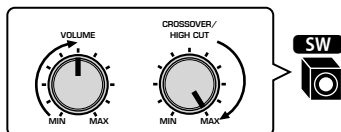

4 Plasser YPAO-mikrofonen i din lytteposisjon og koble den til YPAO MIC-kontakten på frontpanelet.

Plasser YPAO-mikrofonen i din lytteposisjon (samme høyde som ørene). Vi anbefaler å bruke et trefot-stativ som mikrofonstativ. Du kan bruke trefotstativets skruer til å stabilisere mikrofonen.

Apparatet (front)

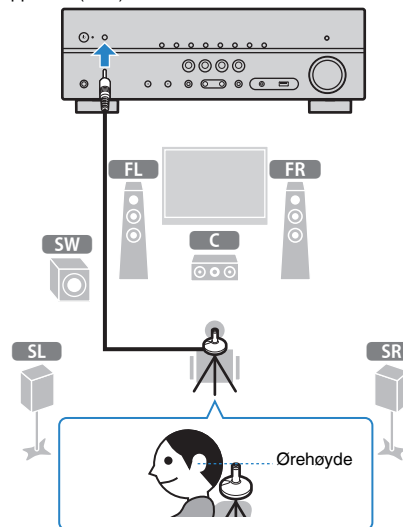

Følgende skjerm vises på TVen.

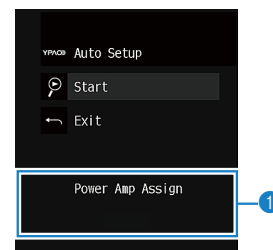

- 1 Innstilling av "Power Amp Assign" i "Setup"-menyen

5 For å starte målingen bruker du markørtastene til å velge "Start" og trykker på ENTER.

Målingen vil starte etter 10 sekunder. Trykk på ENTER for å starte målingen umiddelbart.

Følgende skjerm vises på TVen når målingen avsluttes.

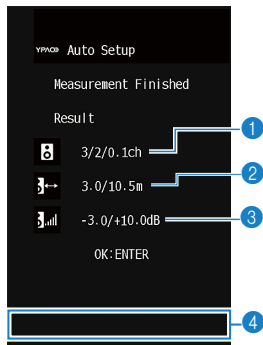

- 1 Antall høyttalere (front-side/bak-side/subwoofer)
- 2 Høyttaleravstand (nærmest/fjernest)
- 3 Justeringsområde for høyttalernes utgangsnivå
- 4 Advarselmelding (hvis tilgjengelig)

Merk

- For å stoppe målingen midlertidig, trykk på RETURN.
- Hvis en feilmelding (som f.eks. E-1) eller advarselmelding (som f.eks. W-1) vises, se følgende:
 - "Feilmeldinger fra YPAO" (s.29)
 - "Advarselmeldinger fra YPAO" (s.30)
- En høyttaler med et problem indikeres med blinking på høyttalerindikatorerne på frontdisplayet.
- Hvis det foreligger flere advarsler (ved betjening med frontdisplayet), bruk markørtastene for å kontrollere de andre advarselmeldingene.

6 Bekreft resultatene som vises på skjermen og trykk på ENTER.

7 Bruk markørtastene for å velge "SAVE" og trykk på ENTER.

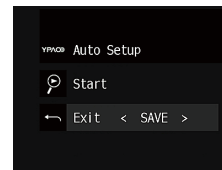

De justerte høyttalerinnstillingene tas i bruk.

Merk

Hvis du vil fullføre målingen uten å bruke resultatet, velg "CANCEL".

8 Koble YPAO-mikrofonen fra apparatet.

Dette fullfører optimaliseringen av høyttalerinnstillingene.

Merknad

- YPAO-mikrofonen er følsom for varme, så den må ikke plasseres på steder der den kan bli utsatt for direkte sollys eller høye temperaturer (som f.eks. på toppen av AV-utstyr).

Feilmeldinger fra YPAO

Hvis en feilmelding vises under målingen, løs problemet og utfør YPAO på nytt.

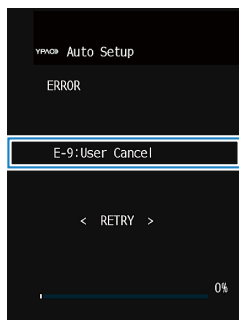

Feilmelding

TV-skjerm



Frontdisplay

Feilmelding	Årsak	Løsning
E-1:No Front SP (E-1:NO FRNT SP)	Fronthøytalere blir ikke registrert.	Avslutt YPAO, slå av apparatet, og kontroller deretter høyttalertilkoblingene.
E-2:No Sur. SP (E-2:NO SUR SP)	En av surround-høyttalerne kan ikke registreres.	
E-5:Noisy (E-5:NOISY)	Støyen er for høy.	Sørg for at det er stille i rommet og prøv igjen med YPAO. Hvis du velger "PROCEED", foretar YPAO målingen på nytt og ignorerer eventuell støy som registreres.
E-7:No MIC (E-7:NO MIC)	YPAO-mikrofonen har blitt fjernet.	Koble YPAO-mikrofonen godt til YPAO MIC-kontakten og prøv igjen med YPAO.
E-8:No Signal (E-8:NO SIGNAL)	YPAO-mikrofonen kan ikke detektere testtoner.	Koble YPAO-mikrofonen godt til YPAO MIC-kontakten og prøv igjen med YPAO. Hvis denne feilen inntreffer gjentatte ganger, kontakt nærmeste autoriserte Yamaha-forhandler eller -servicesenter.
E-9:User Cancel (E-9:CANCEL)	Målingen har blitt avbrutt.	Prøv igjen med eller avslutt YPAO etter behov.
E-10:Internal Err. (E-10:INTERNAL)	En intern feil har oppstått.	Avslutt YPAO, og slå av og på apparatet. Hvis denne feilen inntreffer gjentatte ganger, kontakt nærmeste autoriserte Yamaha-forhandler eller -servicesenter.

Merk

- Tekst i parentes gjelder indikatorer på frontdisplayet.
- For å gå ut av YPAO-målingen for å løse problemet, bruk markørtastene for å velge "EXIT" og trykk ENTER.
- For feilmeldingene E-5 og E-9, og kun disse, kan du fortsette med nåværende YPAO-måling. Trykk på ENTER, og bruk deretter markørtastene for å velge "PROCEED" og trykk på ENTER.
- Hvis du vil prøve igjen med YPAO-måling fra starten, trykk på ENTER, og bruk deretter markørtastene for å velge "RETRY" og trykk på ENTER.

Advarselmeldinger fra YPAO

Hvis en advarselmåling vises etter målingen, kan du likevel ta i bruk måleresultatene ved å følge instruksjonene på skjermen.

Vi anbefaler imidlertid at du utfører YPAO igjen for å bruke apparatet med de optimale høyttalerinnstillingene.

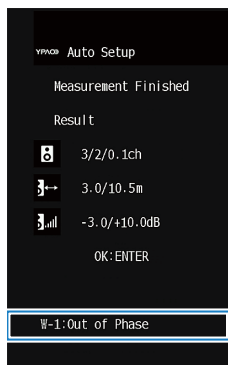

TV-skjerm

Problemhøyttaler (blinker)



Frontdisplay

Advarselmelding	Årsak	Løsning
W-1: Out of Phase (W-1:PHASE)	En høyttalerkabel kan være koblet til med omvendt polaritet (+/-).	Kontroller kabeltilkoblingene (+/-) for høyttaleren med problem. Hvis høyttaleren er feil tilkoblet: Slå av apparatet, og koble høyttalerkabelen på nytt. Hvis høyttaleren er riktig tilkoblet: Avhengig av type høyttalere eller rommets egenskaper, kan denne meldingen bli vist selv om høyttalerne er korrekt tilkoblet. I dette tilfellet kan du ignorere meldingen.
W-2: Over Distance (W-2:DISTANCE)	En høyttaler er plassert mer enn 24 m fra lytteposisjonen.	Avslutt YPAO, slå av apparatet, og plasser høyttaleren innenfor 24 m fra lytteposisjonen.
W-3: Level Error (W-3:LEVEL)	Det er betydelige volumforskjeller mellom høyttalerne.	Kontroller bruksmiljøet og kabeltilkoblingene (+/-) for hver enkelt høyttaler, og volumet på subwooferen. Hvis det finnes problemer, avslutt YPAO, slå av apparatet, og koble deretter til høyttalerkablene igjen eller korrigér høyttalerposisjonene. Vi anbefaler å bruke de samme høyttalerne eller høyttalere med spesifikasjoner som er så like som mulig.

Merk

Tekst i parentes gjelder indikatorer på frontdisplayet.

NYTE LYD

Nytle av lydfelteffekter

Velg din favorittlydmodus

Apparatet er utstyrt med et bredt utvalg av lydprogrammer og surround-dekodere som lar deg nyte avspillingskilder med din favorittlydmodus (som f.eks. lydfelteffekt eller stereoavspilling).

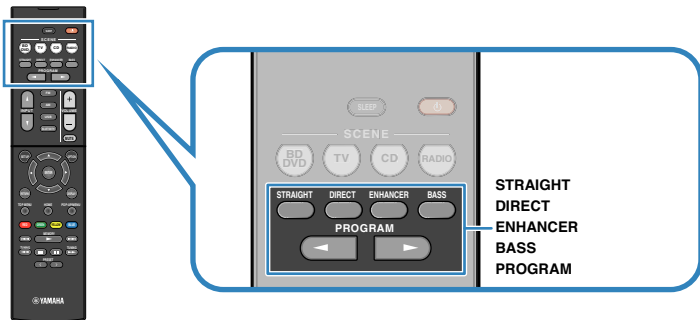

Merk

- Lydmodusen kan brukes separat for hver enkelt inngangskilde.
- Du kan kontrollere hvilke høyttalere som sender ut lyd ved å se på høyttalerindikatorerne på apparatets frontdisplay.
- Du kan tilordne apparatets lydmodusfunksjoner til RED/GREEN/YELLOW/BLUE -knappene på fjernkontrollen. For mer informasjon, se følgende:
 - "Stille inn apparatets funksjoner for RED/GREEN/YELLOW/BLUE-knappene på fjernkontrollen" (s.81)

Nytle av lydfelteffekter (CINEMA DSP)

CINEMA DSP

Apparatet er utstyrt med en rekke forskjellige lydprogrammer som benytter Yamahas originale DSP-teknologi (CINEMA DSP). Det gir deg en enkel mulighet til å opprette lydfelt som tilsvarer en kinosal eller en konsertsal i ditt eget rom.

Lydprogram-kategori

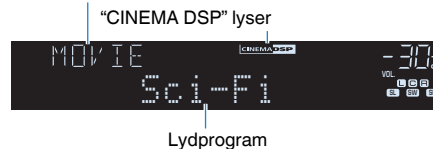

Merk

- Du kan justere effektnivået på lydfeltet. For mer informasjon, se følgende:
 - "Justere effektnivået på lydfeltet" (s.56)
- Lydmodusen kan brukes separat for hver enkelt inngangskilde.

Høre lydfelteffekter som er optimalisert for typen innhold

Apparatet er utstyrt med en rekke forskjellige lydprogrammer.

Du kan lytte til avspillingskilder med din favoritt blant lydmodusene, eksempelvis med en lydfelteffekt lagt til, eller med stereoavspilling.

- Vi anbefaler et lydprogram i "MOVIE"-kategorien for avspilling av videoinnhold.
- Vi anbefaler et lydprogram i "MUSIC"-kategorien for avspilling av musikkinnhold.
- Vi anbefaler et lydprogram i "STEREO"-kategorien for å nyte stereoavspilling.

For mer informasjon om lydprogrammer, se følgende:

- "Valg av lydprogrammer" (s.54)

Merk

Du kan velge et lydprogram ved å trykke på PROGRAM.

Høre lydfelteffekter uten surround-høytalere (Virtual CINEMA DSP)

Hvis du velger et av lydprogrammene (unntatt 2ch Stereo og 5ch Stereo) når ingen surround-høytalere er tilkoblet, vil apparatet automatisk skape surround-lydfeltet ved hjelp av front-høytalerne.

Nyte surround-lyd med 5 høyttalere plassert i front (Virtual CINEMA FRONT)

Du kan også nyte surround-lyden når surround-høytalerne er plassert i front.

Når "Virtual CINEMA FRONT" i "Setup"-menyen er satt til "On", vil apparatet skape virtual surround-høytalere på baksiden slik at du kan høre multikanals surround-lyd med de 5 høyttalerne som er plassert i front.

Merk

For mer informasjon om innstillingene, se følgende:

- "Stille inn bruk av Virtual CINEMA FRONT" (s.70)

Hør surround-lyd med hodetelefoner (SILENT CINEMA)

SILENT™ CINEMA

Du kan nyte surround- eller lydfelt-effekter, som fra et multikanals høyttalersystem, med stereo-hodetelefoner ved å koble hodetelefonene til PHONES-kontakten og velge et lydprogram eller en surround-dekoder.

Lytte til ubehandlet avspilling

Lytt til den originale lyden (straight decode)

Når STRAIGHT trykkes inn og "straight decode"-modus er aktivert, leverer apparatet stereo-lyd fra fronthøytalerne for 2-kanals kilder, som f.eks. CDer, og produserer ubehandlede multikanal-lyder for multikanal-kilder.



Hver gang du trykker på knappen aktiveres eller deaktiveres "straight decode"-modus.

Nyte multikanals avspilling uten lydfelteeffekter (surround-dekoder)

Trykk PROGRAM for å velge "Sur.Decode". Den tidligere valgte surround-dekoderen er valgt. Surround-dekoderen sørger for multikanals avspilling fra 2-kanals kilder uten lydfelteeffekter.

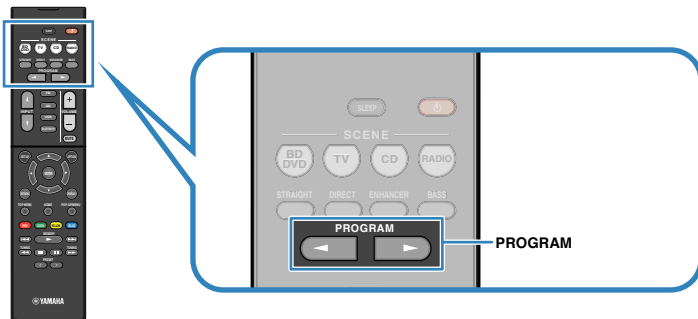

"SUR. DECODE" vises



Merk

- Du kan ikke endre den tidligere valgte surround-dekoderen ved å trykke på PROGRAM. For å endre den, bruk "Sur.Decode" i "Option"-menyen. For mer informasjon, se følgende:
 - "Velge surround-dekoderen som brukes i programmet" (s.55)
- For mer informasjon hver enkel dekoder, se følgende:
 - "Ordbok audio-dekodingformat" (s.99)
- Du kan justere parametrene for surround-dekoder i "DSP Parameter" i "Setup"-menyen. For mer informasjon, se følgende:
 - "Stille inn breddeeffekten for frontlydfeltet" (s.75)
 - "Justere breddeeffekten av senterlydfeltet" (s.75)
 - "Justere forskjellen i nivå mellom front- og surround-lydfeltene" (s.75)
 - "Justere senterlokaliseringen (breddeeffekt) for frontlydfeltet" (s.75)

Nyt av ren High Fidelity-lyd (direkte avspilling)

Når DIRECT trykkes og modus for direkte avspilling aktiveres, spiller apparatet av fra den valgte kilden med minst mulig bearbeiding av lyden. Det gir deg gleden av Hi-Fi lyd kvalitet.



Hver gang du trykker på knappen aktiveres eller deaktiveres direkte avspilling-modus.

Merk

- Når direkte avspilling-modus er aktivert, er følgende funksjoner ikke tilgjengelig.
 - Valg av lydprogrammer
 - Justering av tonekontroll
 - Betjening av skjermmenyene "Setup" og "Option"
 - Vise informasjon på frontdisplayet (når det ikke er i bruk)
- Når direkte avspilling-modus er aktivert, kan frontdisplayet bli mørkt.

Nyte forbedret basslyd

Forbedrer bassen (Extra Bass)

Trykk på BASS for å aktivere Extra Bass og lytte til forbedret basslyd, uansett størrelse på fronthøytalerne og uansett bruk av subwoofer eller ikke.

Hver gang du trykker på knappen aktiveres eller deaktiveres Extra Bass.

Merk

Du kan også bruke "Extra Bass" i "Setup"-menyen til å aktivere/deaktivere Extra Bass. For mer informasjon, se følgende:

- "Stille inn bruk av Extra Bass" (s.69)

Lytte til forbedret komprimert musikk

Spiller av digitalt komprimerte formater med rikere lyd (Compressed Music Enhancer)

compressed music

ENHANCER

Trykk på ENHANCER for å aktivere Compressed Music Enhancer og legg til dybde og bredde i lyden, slik at du kan nyte dynamisk lyd som ligger nær originallyden før den ble komprimert. Denne funksjonen kan brukes sammen med andre lydmoduser.

“ENHANCER” lyser



Hver gang du trykker på knappen aktiveres eller deaktiveres Compressed Music Enhancer.

Merk

- Compressed Music Enhancer fungerer ikke med følgende lydkilder.
 - Signaler med en samplingsfrekvens som ligger over 48 kHz
 - DSD audio
- Du kan også bruke “Enhancer” i “Option”-menyen for å aktivere/deaktivere Compressed Music Enhancer. For mer informasjon, se følgende:
 - “Stille inn Compressed Music Enhancer” (s.56)

AVSPILLING

Grunnleggende avspillingsprosedyre

Grunnleggende prosedyre for å spille av video og musikk

Grunnleggende prosedyre for å spille av video musikk er som følger.

- 1 Slå på de eksterne enhetene (som f.eks. en TV eller BD/DVD-spiller) som er koblet til apparatet.
- 2 Bruk inngangsvalgknappene for å velge en inngangskilde.

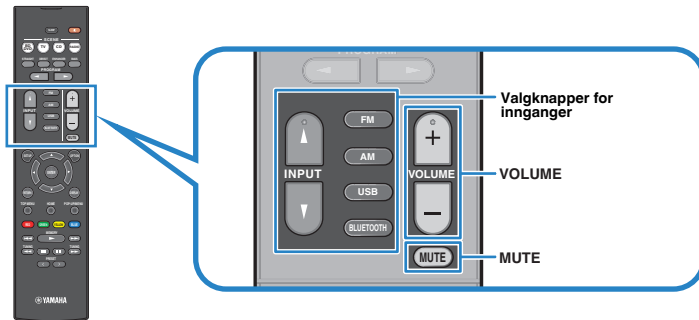

- 3 Start avspilling på den eksterne enheten eller velg en radiostasjon.

- 4 Trykk på VOLUME for å justere volumet.

Merk

- Hvis du vil dempe lydutgangen, trykk på MUTE. Trykk på MUTE igjen for å oppheve dempingen.
- Se i instruksjonshåndboken for den eksterne enheten.

Skifte informasjon på frontdisplayet

Trykk på INFO på frontpanelet for å velge mellom de forskjellige displayelementene på frontdisplayet, som vist i følgende tabell.



Element

Cirka 3 sekunder etter at et displayelement er valgt, vises den tilhørende informasjonen.



Informasjon

Nåværende inngangskilde	Vist element
HDMI	
AV	Input (inngangskildenavn), DSP Program (lydmodusnavn), Audio Decoder (dekodernavn*)
AUDIO	
AUX	
Bluetooth	Song (sangtittel), Artist (artistnavn), Album (albumnavn), DSP Program (lydmodusnavn), Audio Decoder (dekodernavn*)
USB	Frequency (frekvens), DSP Program (lydmodusnavn), Audio Decoder (dekodernavn*) (Kun modeller for UK, Europa og Russland) Radio Data System-data er også tilgjengelig når apparatet er stilt inn på en Radio Data System-kringkastingsstasjon. For mer informasjon, se følgende: <ul style="list-style-type: none">"Vise Radio Data System-informasjonen" (s.44)
TUNER	

* Navnet på audiodekoderen som er aktivert for øyeblikket, blir vist. Hvis ingen audiodekoder er aktivert, vises "Decoder Off".

Merk

Tilgjengelige elementer varierer avhengig av den valgte inngangskilden. Det viste elementet kan brukes separat for hver enkelt inngangskilde.

Elementenes navn og funksjoner på avspillingskjermen

Elementnavn og funksjoner på avspillingskjermen, som er tilgjengelig når TVen er koblet til apparatet via HDMI, er som følger.

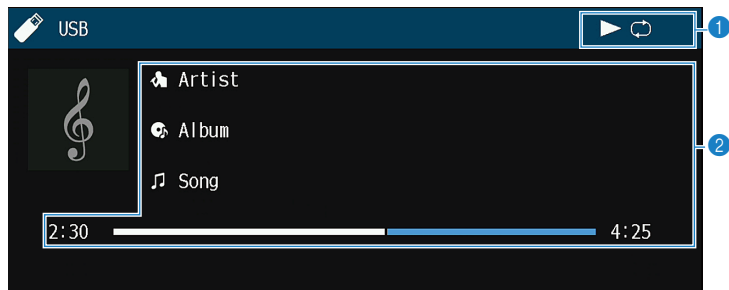

1 Statusindikatorer

Viser gjeldende gjenta/tilfeldig-innstillinger og avspillingsstatus (som f.eks. avspilling/pause).

2 Avspillingsinformasjon

Viser artistnavn, albumnavn, sangtittel og spilletid.

Bruk følgende fjernkontrollknapper til å betjene avspillingen.

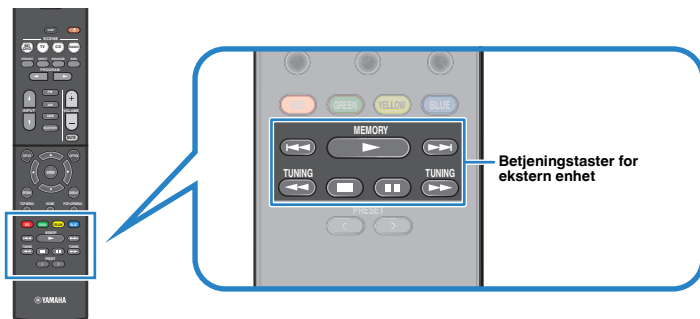

Betjeningstaster for ekstern enhet	Funksjon
▶	Gjenoppta avspilling fra pause eller start avspilling av tidligere valgt sang.
■	Stopper avspilling.
■	Stopper avspilling midlertidig.
⏮ ⏭	Hopper forover/bakover.
⏮ ⏭	Søk forover/bakover (ved å holde inne).

Merk

Viste elementer varierer, avhengig av innholdet i avspillingen.

Elementenes navn og funksjoner på navigasjonsskjermen

Navn og funksjoner på elementene i navigasjonsskjermen, som er tilgjengelig når TVen er koblet til apparatet via HDMI, er som følger. Navigasjonsskjermen vises når neste inngangskilde er valgt.

- USB

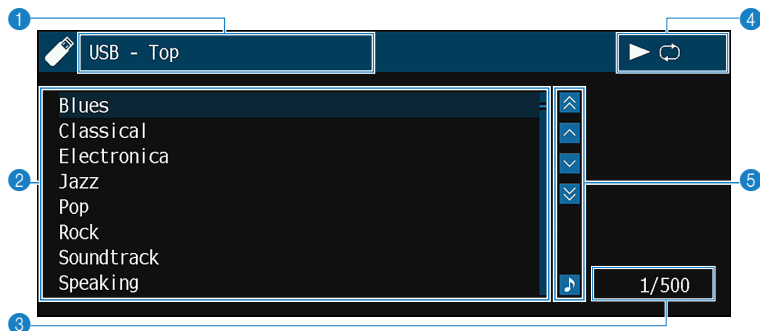

1 Listenavn

2 Innholdsliste

Viser listen med innhold. Bruk markørtastene for å velge et element og trykk på ENTER for å bekrefte valget.

3 Elementnummer/totalt

4 Statusindikatorer

Viser gjeldende gjenta/tilfeldig-innstillinger og avspillingsstatus (som f.eks. avspilling/pause).

5 Betjeningsmeny

Bruk markørtastene for å velge et element. Trykk på ENTER for å bekrefte valget.

Ikon	Funksjon
	Flytter 10 sider bakover.
	Flytter til forrige side i listen.
	Flytter til neste side i listen.
	Flytter 10 sider forover.
	Flytter til avspillingsskjermen.

Merk

- Viste elementer varierer, avhengig av innholdet i avspillingen.
- Innhold som er valgt med markørtastene, vises på frontdisplayet.

Høre på FM/AM-radio

Stille inn frekvenstrinnene

(Kun modeller for Asia, Taiwan, Brasil og Sentral- og Sør-Amerika)

Fra fabrikk er innstillingen for frekvenstrinn 50 kHz for FM og 9 kHz for AM.

Avhengig av ditt land eller din region skal du stille frekvenstrinnene til 100 kHz for FM og 10 kHz for AM.

- 1 Sett apparatet i standby-modus.**
- 2 Når du holder nede STRAIGHT på frontpanelet, trykk ⏻ (strøm).**

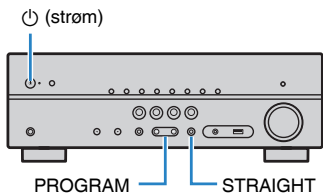

- 3 Trykk PROGRAM for å velge "TU".**

TU FM50/AM9

- 4 Trykk STRAIGHT for å velge "FM100/AM10".**

- 5 Trykk på ⏻ (strøm) for å sette apparatet i standby-modus og slå det på igjen.**

Dette fullfører innstillingene.

Velge en frekvens for mottak

Du kan stille inn på en radiostasjon ved å angi stasjonens frekvens.

Merk

Radiofrekvensene er forskjellige, avhengig av landet eller regionen der apparatet brukes. Forklaringen i denne delen bruker et display med frekvenser som brukes i modeller for UK, Europa og Russland.

1 Trykk på FM eller AM for å velge "TUNER" som inngangskilde.

"TUNER" er valgt som inngangskilde, og frekvensen som er valgt vises på frontdisplayet.



2 Trykk på TUNING for å stille inn en frekvens.

Hold knappen inne i cirka et sekund for å søke etter stasjoner automatisk.

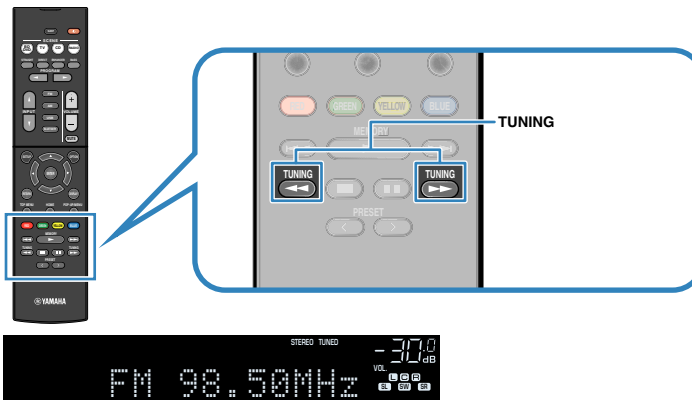

På frontdisplayet vil "TUNED" lyse når apparatet mottar et radiosignal fra en FM/AM-stasjon.

"STEREO" lyser når apparatet mottar et FM-radiosignal i stereo.

Merk

Du kan vise videoer som mottas fra eksterne enheter mens du hører på radio. For mer informasjon, se følgende:

- "Velge en videokilde som skal sendes ut med den valgte lydilden" (s.59)

Velge en forhåndsinnstilt stasjon

Still inn på en registrert radiostasjon ved å velge stasjonens forhåndsinnstillingsnummer.

1 Trykk på FM eller AM for å velge "TUNER" som inngangskilde.

"TUNER" er valgt som inngangskilde, og frekvensen som er valgt vises på frontdisplayet.

2 Trykk på PRESET for å velge ønsket radiostasjon.

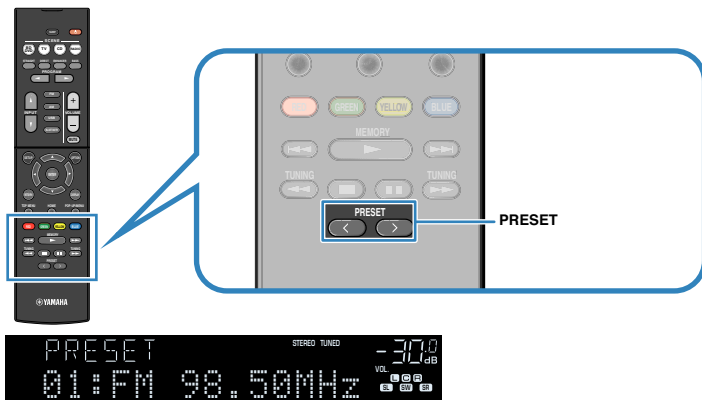

Merk

"No Presets" vises på frontdisplayet når ingen radiostasjoner er registrert.

Registrere radiostasjoner automatisk (Auto Preset)

Registrer automatisk FM-radiostasjoner med kraftige signaler.

Merk

- Du kan registrere opp til 40 radiostasjoner som forhåndsinnstillinger.
- Hvis du vil registrere AM-radiostasjoner, se følgende:
 - "Manuell registrering av en radiostasjon" (s.43)
- (Kun modeller for UK, Europa og Russland)
Kun Radio Data System-kringkastingsstasjoner registreres automatisk av Auto Preset-funksjonen.

1 Trykk på FM for å velge "TUNER" som inngangskilde.

"TUNER" er valgt som inngangskilde, og frekvensen som er valgt vises på frontdisplayet.

2 Trykk på OPTION.

3 Bruk markørtastene for å velge "Preset" og trykk på ENTER.



Forhåndsinnstillingsnummeret som registreringen starter fra vises på frontdisplayet.

Merk

For å angi forhåndsinnstillingsnummeret der registreringen skal starte, trykk på markørtastene eller PRESET for å velge forhåndsinnstillingsnummer.

4 Hvis du vil starte Auto Preset-prosessen, trykk på ENTER.

"SEARCH" vises under Auto Preset



Forhåndsinnstillingnummeret der registreringen skal starte

Auto Preset-prosessen starter og "SEARCH" vises under Auto Preset.

Merk

Hvis du vil avbryte Auto Preset-prosessen, trykk på RETURN.

Når Auto Preset-prosessen er fullført, vises "FINISH" på frontdisplayet og "Option"-menyen lukkes automatisk.



Manuell registrering av en radiostasjon

Velg en radiostasjon manuelt og registrer den på et forhåndsinnstillingsnummer.

Merk

Du kan registrere opp til 40 radiostasjoner som forhåndsinnstillinger.

1 Trykk på FM eller AM for å velge "TUNER" som inngangskilde.

"TUNER" er valgt som inngangskilde, og frekvensen som er valgt vises på frontdisplayet.

2 Trykk på TUNING for å stille inn en frekvens.

Hold knappen inne i cirka et sekund for å søke etter stasjoner automatisk.

3 Hold inne MEMORY i noen sekunder.

Den første gangen du registrerer en stasjon vil den valgte radiostasjonen bli registrert på forhåndsinnstillingsnummer "01". Deretter vil hver radiostasjon du velger bli registrert på det neste ubrukte (Empty) forhåndsinnstillingsnummeret etter det sist registrerte nummeret.

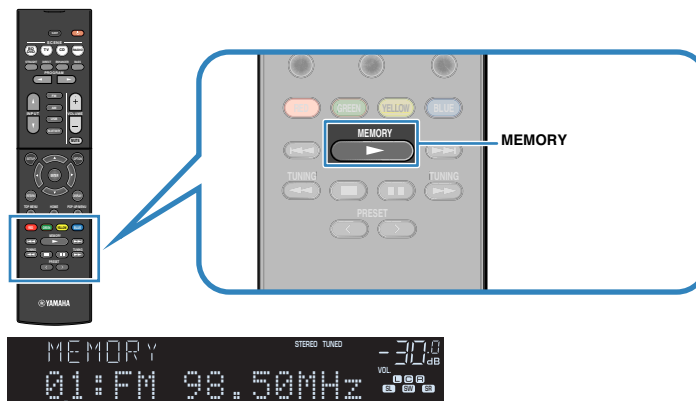

Forhåndsinnstillingnummer

Merk

For å velge et forhåndsinnstillingsnummer for registrering, trykk på MEMORY én gang når du har stilt inn på ønsket radiostasjon, trykk på PRESET for å velge et forhåndsinnstillingsnummer, og trykk deretter på MEMORY igjen.



"Empty" (ikke i bruk) eller gjeldende frekvens som er registrert

Dette fullfører registreringen.

Sletting av forhåndsinnstilte stasjoner

Slett radiostasjoner som er registrert på forhåndsinnstillingsnummer.

1 Trykk på FM eller AM for å velge "TUNER" som inngangskilde.

"TUNER" er valgt som inngangskilde, og frekvensen som er valgt vises på frontdisplayet.

2 Trykk på OPTION.

3 Bruk markørtastene til å velge "Preset" og trykk på ENTER.



4 Bruk markørtastene for å velge "CLEAR".

5 Bruk markørtastene for å velge en forhåndsinnstilt stasjon som skal slettes, og trykk på ENTER.



Forhåndsinnstilt stasjon som skal slettes

Hvis den forhåndsinnstilte stasjonen slettes, vises "Cleared" og deretter vises det neste nummeret som er i bruk.



6 Gjenta trinn 5 inntil alle ønskede forhåndsinnstilte stasjoner er slettet.

7 Trykk på OPTION.

Dette fullfører slettingen av forhåndsinnstilte stasjoner.

Vise Radio Data System-informasjonen

(Kun modeller for UK, Europa og Russland)

Radio Data System er et dataoverføringssystem som brukes av FM-stasjoner i mange land. Apparatet kan motta forskjellige typer Radio Data System-data, som f.eks. "Program Service", "Program Type", "Radio Text" og "Clock Time", når det er stilt inn på en Radio Data System-kringkastingsstasjon.

1 Still inn på ønsket Radio Data System-kringkastingsstasjon.

Merk

Vi anbefaler å bruke "Auto Preset" til å stille inn Radio Data System-kringkastingsstasjoner. For mer informasjon, se følgende:

- "Registrere radiostasjoner automatisk (Auto Preset)" (s.42)

2 Trykk på INFO på frontpanelet for å velge mellom forskjellige displayelementer.



Elementnavn

Cirka 3 sekunder etter at et displayelement er valgt, vises den tilhørende informasjonen.



Informasjon

Program Service	Programtjenestens navn
Program Type	Gjeldende programtype
Radio Text	Informasjon om gjeldende program
Clock Time	Gjeldende tid
DSP Program	Lydmodusnavn
Audio Decoder	Dekodernavn
Frequency	Frekvens

Merk

"Program Service", "Program Type", "Radio Text" og "Clock Time" vises ikke hvis radiostasjonen ikke leverer Radio Data System-tjenesten.

Mottar trafikkinformasjon automatisk

(Kun modeller for UK, Europa og Russland)

Når "TUNER" velges som inngangskilde, mottar apparatet automatisk trafikkinformasjon. Hvis du vil aktivere denne informasjonen skal du utføre følgende prosedyre for å stille inn trafikkinformasjonsstasjonen.

1 Når "TUNER" er valgt som inngangskilde, trykk på OPTION.

2 Bruk markørtastene for å velge "Traffic Program" og trykk på ENTER.

Søk etter trafikkinformasjonsstasjon vil starte etter 5 sekunder. Trykk på ENTER igjen for å starte søket umiddelbart.

Merk

- For å søke oppover/nedover fra gjeldende frekvens, trykk på markørtastene mens "READY" vises.
- Hvis du vil avbryte søket, trykk på RETURN.

Følgende skjerm vises i cirka 3 sekunder når søket avsluttes.



Trafikkinformasjonsstasjon (frekvens)

Merk

"TP Not Found" vises i cirka 3 sekunder hvis apparatet ikke finner noen trafikkinformasjon.

Spille av musikk som er lagret på en Bluetooth®-enhet

Koble til en Bluetooth®-enhet (paring)

Når du kobler til en Bluetooth-enhet for første gang, er det påkrevd med en paringsoperasjon. Paring er en operasjon som registrerer Bluetooth-enhetene med hverandre før bruk. Når paring er utført vil de etterfølgende gjentatte tilkoblingene skje på en enkel måte, også når Bluetooth-forbindelsen har vært frakoblet.

Merk

- Hvis du vil bruke Bluetooth-funksjonen, slå på Bluetooth-funksjonen på en Bluetooth-enhet.
- For å bruke Bluetooth-funksjonen, sett "Bluetooth" i "Setup"-menyen til "On". For mer informasjon, se følgende:
 - "Stille inn bruk av Bluetooth®" (s.82)

1 Trykk på BLUETOOTH for å velge "Bluetooth" som inngangskilde.

2 Hold nede MEMORY på frontpanelet eller på fjernkontrollen i noen sekunder.

"Searching..." vises på frontdisplayet.

Merk

- Du kan også bruke "Option"-menyen for å pare en Bluetooth-enhet. Trykk på OPTION, og bruk deretter markørtastene for å velge "Pairing". For mer informasjon, se følgende:
 - "Utføre paring med en Bluetooth®-enhet" (s.62)
- Hvis en annen Bluetooth-enhet allerede er tilkoblet, koble fra denne Bluetooth-forbindelsen før du utfører en paringsoperasjon.
- For å avbryte paringen, trykk på MEMORY.

3 Slå på Bluetooth-funksjonen på din enhet.

4 Fra listen over Bluetooth-enheter på din enhet, velg "***** Yamaha" (*****: modellnavn på apparatet).

Når paring er fullført og apparatet er koblet til Bluetooth-enheten, vises "Connected" på frontdisplayet. Når en Bluetooth-tilkobling er aktiv vil Bluetooth-indikatoren lyse.



Merk

- Hvis du blir bedt om å angi en tilgangskode under en pairingsprosedyre, skal du taste inn tallene "0000".
- Fullfør en paringsprosedyre innenfor 30 sekunder.
- Hvis ingen Bluetooth-enheter blir funnet, vises "Not found" på frontdisplayet.

Avspilling av innhold på en Bluetooth®-enhet

Du kan spille av musikkfiler som er lagret på en Bluetooth-enhet (som f.eks. smarttelefoner) på apparatet.

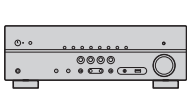

Apparatet



Bluetooth-enhet
(som f.eks. smarttelefoner)

Merk

- Bekreft først at paringen har blitt fullført.
 - "Koble til en Bluetooth®-enhet (paring)" (s.46)
- Hvis du vil bruke Bluetooth-funksjonen, slå på Bluetooth-funksjonen på en Bluetooth-enhet.
- For å bruke Bluetooth-funksjonen, sett "Bluetooth" i "Setup"-menyen til "On". For mer informasjon, se følgende:
 - "Stille inn bruk av Bluetooth®" (s.82)
- For mer informasjon om Bluetooth-enheter, se følgende:
 - "Støttede Bluetooth®-enheter" (s.101)

1 På Bluetooth-enheten skal du velge apparatet (apparatets navn).

Når en tilkobling er opprettet skifter apparatets inngangskilde automatisk til "Bluetooth".

Merk

- Hvis du ikke ønsker at inngangskilden skifter automatisk når en tilkobling opprettes, sett "Input Interlock" til "Off" i "Option"-menyen. For mer informasjon, se følgende:
 - "Aktivering av automatisk skifting av inngangskilde når Bluetooth® kobler til" (s.63)
- Du kan betjene apparatet for å søke etter og koble til Bluetooth-enheten (kun de enhetene som har vært tilkoblet nylig). I så fall kan du følge en av prosedyrene nedenfor.
 - Skift inngangskilden til "Bluetooth".
 - Trykk på ENTER når inngangskilden er "Bluetooth". Ellers, trykk på OPTION og bruk markørtastene til å velge "Connect".
- Hvis du ikke kan koble til enheten, må du pare enheten igjen.

2 Betjene Bluetooth-enheten for å spille av musikk.

Merk

- Du kan ikke betjene apparatet for å velge eller spille av musikk, eller for å vise informasjon som sangtittler.
- Følg en av prosedyrene nedenfor for å koble fra en Bluetooth-tilkobling.
 - Utfør utkoblingsoperasjonen på Bluetooth-enheten.
 - Trykk på ENTER.
 - Trykk på OPTION og bruk markørtastene til å velge "Disconnect".
 - Skift apparatets inngangskilde til noe annet enn "Bluetooth".
 - Trykk på SETUP-tasten og bruk deretter markørtastene for å velge "Bluetooth" og deretter "Disconnect".

Høre lydavspilling med Bluetooth® høyttalere/hodetelefoner

Du kan nyte avspilling på apparatet ved hjelp av Bluetooth høyttalere/hodetelefoner.

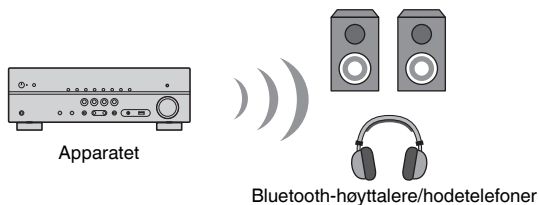

Merk

- Det kommer også lyd fra høyttalerne som er koblet til apparatet.
- Du kan ikke spille av musikkfiler som er lagret på en Bluetooth-enhet (som f.eks. smarttelefoner).

1 Bruk inngangsvalgknappene på fjernkontrollen for å velge en inngangskilde.

Velger en inngangskilde som ikke er Bluetooth.

2 Trykk på SETUP.

3 Bruk markørtastene for å velge “Bluetooth” og trykk på ENTER.

4 Bruk markørtastene for å velge “Transmitter” og still deretter inn på “On”.

5 Bruk markørtastene for å velge “Device Search” og trykk på ENTER for å søke etter Bluetooth-enhetene.

Listen med Bluetooth-enheter vises.

6 Bruk markørtastene for å velge Bluetooth høyttalere/hodetelefoner som skal kobles til apparatet og trykk på ENTER.

Når tilkoblingsprosessen avsluttes, vises “Completed” og lyd som spilles av på apparatet blir reprodusert fra Bluetooth-høyttalere/hodetelefonene.

Merk

Hvis den ønskede Bluetooth-enheten ikke vises i listen, sett Bluetooth-enheten i paringsmodus og utfør operasjonen “Device Search” igjen.

7 Trykk på ENTER.

Dette fullfører innstillingene.

Merk

For å avslutte Bluetooth-tilkoblingen, utfør en av følgende operasjoner.

- Utfør frakoblingsoperasjonen på Bluetooth-høyttalere/hodetelefonene.
- Trykk på SETUP-knappen, og bruk deretter markørtastene for å velge “Bluetooth”, deretter “Transmitter” og så “Off”.

Spille av musikk lagret på en USB-lagringsenhet

Avspilling av innhold på USB-lagringsenhet

Du kan spille av musikkfiler som er lagret på en USB-lagringsenhet på apparatet.

Merk

For mer informasjon om USB-enheter og USB-filformater, se følgende:

- "Støttede USB-enheter" (s.101)
- "Støttede filformater" (s.101)

1 Koble USB-lagringsenheten til USB-kontakten.

Apparatet (front)

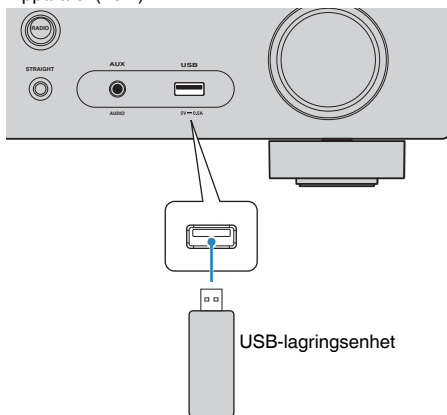

Merk

- Hvis USB-lagringsenheten inneholder mange filer, kan det ta tid å laste dem inn. I så fall vises "Loading..." på frontdisplayet.
- Stopp avspillingen fra USB-lagringsenheten før du kobler den fra USB-kontakten.
- Koble en USB-lagringsenhet direkte til USB-kontakten på apparatet. Ikke bruk forlengerkabler.
- Apparatet kan ikke lade USB-enheter når det er i standby-modus.

2 Trykk på USB for å velge "USB" som inngangskilde.

Navigasjonsskjermen vises på TVen.

Merk

Hvis avspilling er i gang på din USB-lagringsenhet, vises avspillingsskjermen.

3 Bruk markørtastene for å velge et element og trykk på ENTER.

Hvis du velger en sang, starter avspillingen og avspillingsskjermen vises.

Merk

Hvis du vil skifte skjermmodus, navigasjon/avspilling/av, trykk på DISPLAY.

Merk

Du kan konfigurere repeat-innstillinger for avspilling av innhold. For mer informasjon, se følgende:

- "Konfigurere repeat-innstillingen" (s.61)

Nyttige avspillingsfunksjoner

SCENE-funksjon

■ Velge inngangskilde og favorittinnstillinger med ett trykk (SCENE)

Denne SCENE funksjonen lar deg velge følgende innstillinger med kun ett trykk.

- Inngangskilde
- Lydprogram
- Compressed Music Enhancer On/Off
- SCENE link playback

Du kan registrere fire SCENE som blir tilordnet fire SCENE knapper på fjernkontrollen.

■ Velge en registrert scene

Trykk på SCENE, og deretter velges inngangskilde og innstillinger som er registrert på tilhørende scene. Apparatet slår seg på automatisk når den er i standby-modus.

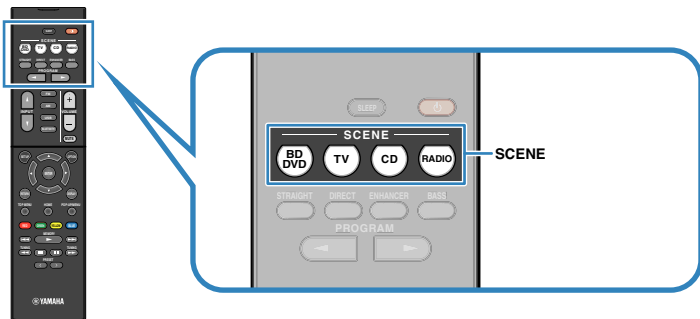

Som standard registreres følgende innstillinger for hver scene.

SCENE	BD DVD	TV	CD	RADIO
Inngang	HDMI1	AUDIO1	AUDIO2	TUNER
Lydprogram	MOVIE (Sci-Fi)	STRAIGHT	STRAIGHT	STEREO (5ch Stereo)
Compressed Music Enhancer	Off	On	Off	On
SCENE link playback	On	On	Off	Off

Merk

- For mer informasjon om lydprogrammet og Compressed Music Enhancer, se følgende:
 - "Høre lydfelteffekter som er optimalisert for typen innhold" (s.31)
 - "Spiller av digitalt komprimerte formater med rikere lyd (Compressed Music Enhancer)" (s.35)
- Funksjonen SCENE link playback gjør at du automatisk kan slå på TVen eller starte avspilling fra en ekstern enhet som er koblet til apparatet via HDMI, i forbindelse med et scenevalg. For mer informasjon, se følgende:
 - "Stille inn bruk av SCENE link playback" (s.74)

■ Registrere en scene

Du kan endre standardinnstillingen og registrere funksjonen som er tilordnet hver enkelt SCENE-knapp.

Merk

Vi anbefaler at du registrerer scenen ved å spille av innholdet som du ønsker å registrere.

1 Utfør følgende operasjoner for å klargjøre innstillingene du ønsker å tilordne en scene.

- Velg en inngangskilde
- Velg et lydprogram eller straight decode
- Aktiver/deaktiver Compressed Music Enhancer
- Aktiver/deaktiver SCENE link playback

2 Hold inne ønsket SCENE-knapp inntil "SET Complete" vises på frontdisplayet.



Dette fullfører registreringen.

Merk

For mer informasjon om innstillingene, se følgende:

- "Høre lydfelteffekter som er optimalisert for typen innhold" (s.31)
- "Spiller av digitalt komprimerte formater med rikere lyd (Compressed Music Enhancer)" (s.35)
- "Stille inn bruk av SCENE link playback" (s.74)

Konfigurere avspillingsinnstillinger for forskjellige avspillingskilder (Option-menyen)

Grunnleggende bruk av Option-menyen

Utfør følgende grunnleggende prosedyre for å bruke "Option"-menyen. I "Option"-menyen kan du konfigurere forskjellig avspillingsinnstillinger, avhengig av inngangskilden som avspilles i øyeblikket.

1 Trykk på OPTION.

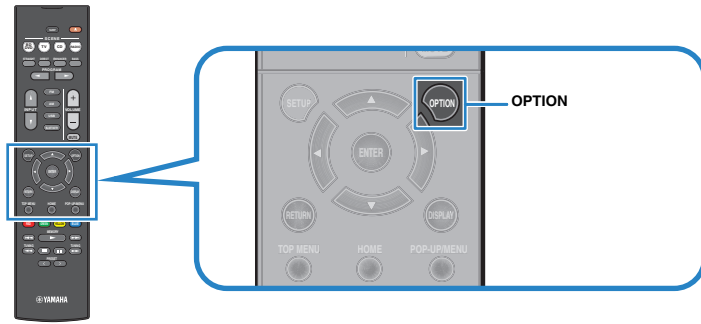

frontdisplay

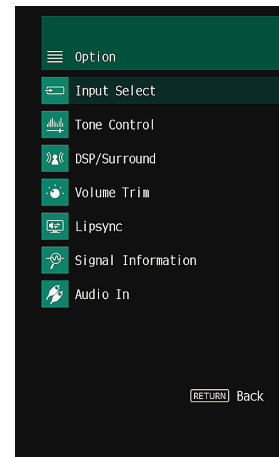

TV-skjerm

2 Bruk markørtastene for å velge et element og trykk på ENTER.

3 Bruk markørtastene for å velge en innstilling.

4 Trykk på OPTION.

Dette fullfører innstillingene.

Merk

For mer informasjon om standardinnstillingene, se følgende:

- "Standardinnstillinger i Option-menyen" (s.110)

Option-menyens elementer

Bruk følgende tabell for å konfigurere avspillingsinnstillingene på apparatet.

Merk

- Tilgjengelige elementer varierer avhengig av den valgte inngangskilden.
- Tekst i parentes gjelder indikatorer på frontdisplayet.

Element	Funksjon	Side
Input Select (Input Select)	Slå DHCP inngangskilde.	s.53
Tone Control (Tone Control)	Justerer nivået for høyfrekvensområde og lavfrekvensområde individuelt.	s.53
	Program (PRG) Velg lydprogrammene og stereoavspilling.	s.54
	Sur.Decode (SrDec) Velg hvilken surround-dekoder som brukes når Sur.Decode er valgt som program.	s.55
DSP/Surround (DSP/Surround)	DSP Level (DSP Level) Justerer effektnivået på lydfeltet.	s.56
	Adaptive DRC (A.DRC) Stiller inn om dynamisk område (fra maksimum til minimum) justeres automatisk i forhold til volumet.	s.56
	Enhancer (Enhancer) Aktiver/deaktiver Compressed Music Enhancer.	s.56
Volume Trim (Volume Trim)	Input Trim (In.Trim) Korrigerer volumforskjeller mellom inngangskilder.	s.56
	Subwoofer Trim (SW.Trim) Finjusterer subwoofer-volumet.	s.56
Lipsync (Lipsync)	Aktiverer/deaktiverer "Lipsync"-innstillingen i "Setup"-menyen.	s.57
Signal Information (Signal Info.)	Viser informasjon om video/audio-signalene.	s.57
Audio In (Audio In)	Kombinerer video for valgt inngangskilde med lyd fra en annen inngangskilde.	s.57
Video Out (Video Out)	Velger en videokilde som skal sendes ut sammen med den valgte lydkilden.	s.59
FM Mode (FM Mode)	Skifter mellom "Stereo" og "Monaural" for FM-radiomottak.	s.59
Preset (Preset)	Auto Preset (AUTO) Registrer automatisk FM-radiostasjoner med kraftige signaler som forhåndsinnstillinger.	s.59
	Clear Preset (CLEAR) Slett radiostasjoner som er registrert på forhåndsinnstillingsnummer.	s.60
Traffic Program (TrafficProgram)	(Kun modeller for UK, Europa og Russland) Søker automatisk etter trafikkinformasjonsstasjoner.	s.60
Repeat (Repeat)	Konfigurerer repeat-innstillingen.	s.61
Pairing (Pairing)	Utfører en paringsoperasjon mellom enheten og din Bluetooth-enhet.	s.62
Connect/Disconnect (Connect/Disconnect)	Kobler til/fra Bluetooth-enheten.	s.62

Element	Funksjon	Side
Input Interlock (Interlock)	Stiller inn om inngangskilden automatisk skiftes til "Bluetooth" når en Bluetooth-tilkobling er opprettet.	s.63

Skifter inngangskilden

Slå DHCP inngangskilde. Trykk på ENTER for å skifte til den valgte inngangskilden.

Option-meny

"Input Select"

Justerer tonekontrollen for lydutgangen

Justerer nivået for høyfrekvensområde (Treble) og lavfrekvensområde (Bass) individuelt.

Option-meny

"Tone Control"

Valgalternativer

Treble, Bass

Innstillingsområde

-6,0 dB til +6,0 dB (0,5 dB intervall)

Merk

- Når både "Treble" og "Bass" er 0,0 dB, vises "Bypass".
- Du kan også justere tonekontrollen med kontrollene på frontpanelet. Trykk på TONE CONTROL for å velge "Treble" eller "Bass", og trykk på PROGRAM for å foreta en justering.
- Hvis du stiller inn en ekstrem verdi, kan det hende at lydene ikke matcher de fra andre kanaler.

Konfigurerer DSP/Surround

Valg av lydprogrammer

Velg lydprogrammer og stereoavspilling.

Merk

Du kan velge et lydprogram ved å trykke på PROGRAM.

Option-meny

"DSP/Surround" > "Program"

MUSIC

Hall in Munich	Dette programmet simulerer en konsertsal i München med cirka 2500 seter, med fine tresorter i interiøret. Fin, vakker etterklang brer seg godt og skaper en beroligende atmosfære. Lytteren virtuelle sete er i midten til venstre i salen.
Hall in Vienna	Dette programmet simulerer en middels stor konsertsal med 1700 seter, med en skoesekeform som er tradisjonell i Wien. Søylar og ornamenter skaper ekstremt kompleks etterklanger fra alle kanter og gir publikum en meget full og rik lyd.
Chamber	Dette programmet skaper et relativt bredt rom med høyt tak, som en fremføringshall i et palass. Det gir en behagelig etterklang som egner seg for mindre konserter og kammermusikk.
Cellar Club	Dette programmet simulerer et intimt konsertarrangement med lav takhøyde og hjemmekoselig atmosfære. Et realistisk live-lydfelt gir kraftfulle lyder som får deg til å føle at du sitter på første rad foran en liten scene.
The Roxy Theatre	Dette programmet skaper lydfeltet du finner i et 460-seters lokale med et rockekonsertarrangement i Los Angeles. Lytteren virtuelle sete er i midten til venstre i lokalet.
The Bottom Line	Dette programmet gjenskaper lydfeltet ved scenekanten på The Bottom Line, en gang en berømt jazzklubb i New York. Salen har sitteplasser til 300 mennesker til høyre og venstre i et lydfelt med realistisk og livfull lyd.

MOVIE

Sports	Dette programmet lar lytterne nyte den rike livligheten i sportssendinger og lette underholdningsprogrammer. I sportssendinger er kommentatorens stemme plassert tydelig i sentrum, mens atmosfæren inne på stadion formidles realistisk med de perifere lydene av fans i et tilpasset rom.
Action Game	Dette programmet egner seg for actionspill, som f.eks. bilrace- og kampspill. Realismen i og vekten på forskjellige effekter gjør at spilleren føler at de er midt inne i handlingen og dermed skjerper konsentrasjonen. Bruk dette programmet i kombinasjon med Compressed Music Enhancer for et mer dynamisk og sterkere lydfelt.

Roleplaying Game	Dette programmet egner seg for rollespill og adventure-spill. Dette programmet legger inn dybde i lydfeltet for naturlig og realistisk reproduksjon av bakgrunnsmusikk, spesialeffekter og dialog fra et stort spekter av scener. Bruk dette programmet i kombinasjon med Compressed Music Enhancer for et klarere og mer romlig lydfelt.
Music Video	Dette programmet lar deg nyte videoer med pop-, rock- og jazzkonserter, som om du var der selv. La deg omslutes av den hete konsertatmosfæren gjennom livfullheten hos sangere og soloprestasjoner på scenen, et tilstedeværende lydfelt som vektlegger beat'en i rytmeinstrumentene, og et surround-lydfelt som reproducerer den store live-konserthallen.
Standard	Dette programmet lager et lydfelt som fremhever surround-følelsen uten å forstyrre den originale akustiske posisjoneringen av multikanals lyd. Programmets design er basert på konseptet med den ideelle kinosalen, der publikum er omgitt av god lyd fra venstre, høyre og bakfra.
Spectacle	Dette programmet leverer det store lydformatet i spektakulære filmproduksjoner. Det leverer et ekspansivt lydrom som matcher cinemascopet wide-screen, og har et bredt dynamisk område som yter alt fra små delikate lyder til kraftfulle og høye smell.
Sci-Fi	Dette programmet gir en klar reproduksjon av de forseggjorte lydsporene som er designet til de nyeste Sci-Fi- og SFX-filmene. Du kan nyte en rekke forskjellige virtuelle kinosaleffekter som reproduceres med klar separasjon mellom dialog, lydeffekter og bakgrunnsmusikk.
Adventure	Dette programmet er ideelt for nøyaktig reproduksjon av lyddesignen i action- og adventure-filmer. Lydfeltet bevarer etterklangen, men legger vekt på å reproducere en følelse av ekspansiv lyd på begge sider, et kraftfullt rom som ekspanderer bredt til venstre og høyre. Den begrensede dybden skaper et tydelig og kraftfullt rom, og opprettholder samtidig artikuleringen av lydene og separasjon av kanalene.
Drama	Dette programmet gir stabile etterklanger som matcher et bredt spekter av filmsjangere, fra seriøst drama til musikaler og komedier. Etterklangen er moderat, men tilpasset stereofonisk. Lydeffektene og bakgrunnsmusikken blir reproduisert med dempet ekko som ikke forstyrrer artikulering av dialogen. Du blir aldri sliten selv om du lytter i lange perioder.
Mono Movie	Dette programmet reproducerer videokilder i mono, som f.eks. klassiske filmer, i en atmosfære som reproducerer en god gammel kinosal. Programmet skaper et behagelig rom med dybde ved å legge til bredde og passende gjenklang i den originale lyden.
STEREO	
2ch Stereo	Bruk dette programmet for å mikse ned multikanalskilder til 2 kanaler. Ved mottak av multikanalssignaler mikses disse ned til 2 kanaler og sendes ut fra fronthøytaleren (dette programmet benytter ikke CINEMA DSP).
5ch Stereo	Bruk dette programmet til å sende ut lyd fra alle høytalere. Når du spiller av multikanalskilder vil apparatet mikse ned kilden til 2 kanaler, og så sende ut lyd fra alle høytalere. Dette programmet skaper et stort lydfelt og er ideelt for bakgrunnsmusikk ved fester.

UNPROCESSED

Sur.Decode	Surround-dekoderen sørger for multikanals avspilling fra 2-kanals kilder uten lydfelteffekter.
Straight	Når "straight decode"-modus er aktivert, leverer apparatet stereo-lyd fra fronthøytalerne for 2-kanals kilder, som f.eks. CDer, og produserer ubehandlede multikanal-lyder for multikanal-kilder.

Merk

For mer informasjon om "Sur.Decode", se følgende:

- "Velge surround-dekoderen som brukes i programmet" (s.55)

■ Velge surround-dekoderen som brukes i programmet

Velg surround-dekoderen som brukes når "Sur.Decode" er valgt i "Program" i "Option"-menyen, eller er valgt ved å trykke PROGRAM.

Merk

For mer informasjon om "Program" i "Option"-menyen, se følgende:

- "Valg av lydprogrammer" (s.54)

Option-meny

"DSP/Surround" > "Sur.Decode"

Innstillinger

DPL Movie	Bruker Dolby Pro Logic II-dekoderen som egner seg for filmer.
DPL Music	Bruker Dolby Pro Logic II-dekoderen som egner seg for musikk.
DPL Game	Bruker Dolby Pro Logic II-dekoderen som egner seg for spill.
Neo:6 Cinema	Bruker DTS Neo: 6 dekodere som egner seg for filmer.
Neo:6 Music	Bruker DTS Neo: 6 dekodere som egner seg for musikk.

Merk

- For mer informasjon hver enkel dekode, se følgende:
 - "Ordbok audio-dekodingformat" (s.99)
- Du kan justere parametrene for surround-dekoder i "DSP Parameter" i "Setup"-menyen. For mer informasjon, se følgende:
 - "Stille inn breddeeffekten for frontlydfeltet" (s.75)
 - "Justere breddeeffekten av senterlydfeltet" (s.75)
 - "Justere forskjellen i nivå mellom front- og surround-lydfeltene" (s.75)
 - "Justere senterlokaliseringen (breddeeffekt) for frontlydfeltet" (s.75)

■ Justere effektnivået på lydfeltet

Justerer effektnivået på lydfeltet.

Option-meny

"DSP/Surround" > "DSP Level"

Innstillingsområde

-6 dB til +3 dB (1 dB intervall)

■ Justere dynamisk område automatisk

Stiller inn om dynamisk område (fra maksimum til minimum) justeres automatisk når volumnivået justeres. Når det er satt til "On", blir det dynamiske området smalt ved lavt volum, og bredt ved høyt volum. Det er nyttig når man lytter til avspillinger på lavt volum om kvelden.

Option-meny

"DSP/Surround" > "Adaptive DRC"

Innstillinger

Off	Det dynamiske området justeres ikke automatisk.
On	Justerer automatisk det dynamiske området.

■ Stille inn Compressed Music Enhancer

Aktiverer/deaktiverer Compressed Music Enhancer.

Option-meny

"DSP/Surround" > "Enhancer"

Innstillinger

Off	Deaktiverer Compressed Music Enhancer.
On	Aktiverer Compressed Music Enhancer.

Merk

- Denne innstillingen brukes separat for hver enkelt inngangskilde.
- Du kan også bruke ENHANCER på fjernkontrollen for å aktivere/deaktivere Compressed Music Enhancer.
- For mer informasjon om Compressed Music Enhancer, se følgende:
 - "Spiller av digitalt komprimerte formater med rikere lyd (Compressed Music Enhancer)" (s.35)

Korrigerer volumforskjeller under avspilling

■ Korrigerer volumforskjeller mellom inngangskilder

Korrigerer volumforskjeller mellom inngangskilder. Hvis du plages av volumforskjeller når du skifter mellom inngangskilder, bruk denne funksjonen for å korrigere dette.

Option-meny

"Volume Trim" > "Input Trim"

Innstillingsområde

-6,0 dB til +6,0 dB (0,5 dB intervall)

Merk

Denne innstillingen brukes separat for hver enkelt inngangskilde.

■ Justerer subwoofer-volumet

Finjusterer subwoofer-volumet.

Option-meny

"Volume Trim" > "Subwoofer Trim"

Innstillingsområde

-6,0 dB til +6,0 dB (0,5 dB intervall)

Aktivere Lipsync-justering

Aktiviserer/deaktiverer justeringen som er konfigurert i "Lipsync" i "Setup"-menyen.

Merk

For mer informasjon om "Lipsync" i "Setup"-menyen, se følgende:

- "Stille inn justeringsmetoden for Lipsync-funksjonen" (s.76)

Option-meny

"Lipsync"

Innstillinger

Off	Deaktiverer "Lipsync"-justeringen.
On	Aktiviserer "Lipsync"-justeringen.

Merk

Denne innstillingen brukes separat for hver enkelt inngangskilde.

Sjekker informasjon om video/audio-signalene

Viser informasjon om video/audio-signalene.

Option-meny

"Signal Information"

Format	Audioformat for inngangssignalet
Channel	Antall kildekanaler i inngangssignalet (front/surround/LFE) For eksempel, "3/2/0.1" betyr 3 frontkanaler, 2 surround-kanaler, og LFE.
Sampling	Antall samplinger per sekund med inngangens digitalsignal
Video In	Type og oppløsning for inngangens digitalsignal
Video Out	Type og oppløsning for utgangens digitalsignal

Merk

For å skifte informasjon på frontdisplayet, trykk på markertastene.

Kombinere lyd fra en annen inngangskilde med video fra gjeldende inngangskilde

Velg lyden fra en annen inngangskilde for avspilling sammen med video fra gjeldende valgte inngangskilde. Du kan for eksempel bruke denne funksjonen i følgende tilfeller.

- Tilkobling av en avspillingsenhet som støtter HDMI videoutgang, men ikke HDMI lydutgang

Option-meny

"Audio In"

Inngangskilder

HDMI 1-4, AV 1-3

Innstillinger

AV 1-3, AUDIO 1-2

Video/audio-inngangskontakter som er tilgjengelig på apparatet

Utgangskontakter på videoenhet		Inngangskontakter på apparatet	
Video	Audio	Video	Audio
HDMI	Digital optisk	HDMI 1-4	AUDIO 1 (OPTICAL)
	Digital koaksial	HDMI 1-4	AUDIO 2 (COAXIAL) AV 1 (COAXIAL)
	Analog stereo	HDMI 1-4	AV 2-3 (AUDIO)
Composite video	Digital optisk	AV 1-3 (VIDEO)	AUDIO 1 (OPTICAL)

Nødvendig innstilling

Hvis du for eksempel har koblet en videoenhet til AV 2 (VIDEO) og AUDIO 1 (OPTICAL)-kontakt på apparatet, endre kombinasjonsinnstillingen som følger.

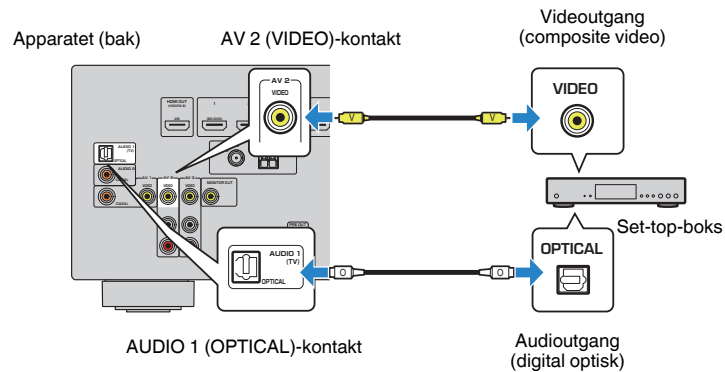

1 Trykk på INPUT for å velge "AV 2" (videoinngangskontakt som skal brukes) som inngangskilden.

2 Trykk på OPTION.

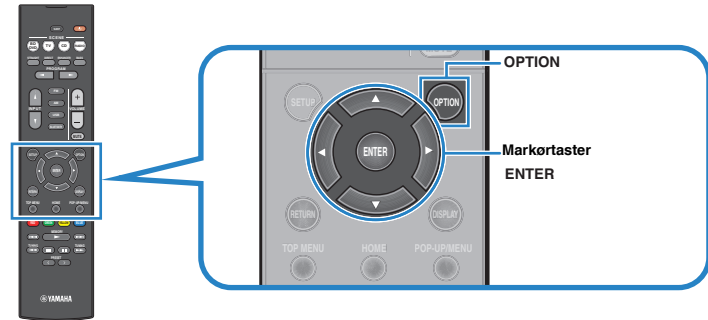

3 Bruk markørtastene til å velge "Audio In" og trykk på ENTER.



4 Bruk markørtastene for å velge "AUDIO 1" (lydingangskontakt som skal brukes).



5 Trykk på OPTION.

Dette fullfører de nødvendige innstillingene.

Velge en videokilde som skal sendes ut med den valgte lyd-kilden

Velger en videokilde som skal sendes ut sammen med den valgte lyd-kilden. Du kan for eksempel se videoen fra en annen kilde mens du hører på radio.

Option-meny

"Video Out"

Inngangskilder

AUX, AUDIO 1-2, TUNER, Bluetooth, USB

Innstillinger

Off	Sender ikke ut video.
HDMI 1-4, AV 1-3	Sender ut videoinngangssignaler gjennom tilhørende videoinngangskontakter.

Skifter mellom stereo og mono for FM-radiomottak

Skift mellom stereo og mono for FM-radiomottak. Når signalmottaket for en FM-radiostasjon er ustabil, kan skifte til mono forbedre forholdet.

Option-meny

"FM Mode"

Innstillinger

Stereo	Aktiverer stereo for FM-radiomottak.
Monaural	Aktiverer mono for FM-radiomottak.

Stille inn forhåndsinnstillinger for radiostasjoner

Registrere radiostasjoner automatisk

Registrer automatisk FM-radiostasjoner med kraftige signaler.

Merk

- Du kan registrere opp til 40 radiostasjoner som forhåndsinnstillinger.
- Hvis du vil registrere AM-radiostasjoner, se følgende:
 - "Manuell registrering av en radiostasjon" (s.43)
- (Kun modeller for UK, Europa og Russland)
Kun Radio Data System-kringkastingsstasjoner registreres automatisk av Auto Preset-funksjonen.

Option-meny

"Preset" > "Auto Preset"

1 Trykk på FM for å velge "TUNER" som inngangskilde.

"TUNER" er valgt som inngangskilde, og frekvensen som er valgt vises på frontdisplayet.

2 Trykk på OPTION.

3 Bruk markørtastene for å velge "Preset" og trykk på ENTER.

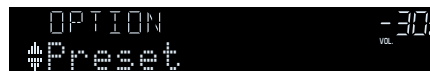

Forhåndsinnstillingsnummeret som registreringen starter fra vises på frontdisplayet.

Merk

For å angi forhåndsinnstillingsnummeret der registreringen skal starte, trykk på markørtastene eller PRESET for å velge forhåndsinnstillingsnummer.

4 Hvis du vil starte Auto Preset-prosessen, trykk på ENTER.

"SEARCH" vises under Auto Preset



Forhåndsinnstillingnummer der registrering skal starte

Auto Preset-prosessen starter og "SEARCH" vises under Auto Preset.

Merk

Hvis du vil avbryte Auto Preset-prosessen, trykk på RETURN.

Når Auto Preset-prosessen er fullført, vises "FINISH" på frontdisplayet og "Option"-menyen lukkes automatisk.



Sletting av forhåndsinnstilte stasjoner

Slett radiostasjoner som er registrert på forhåndsinnstillingsnummer.

Option-meny

"Preset" > "Clear Preset"

1 Trykk på FM eller AM for å velge "TUNER" som inngangskilde.

"TUNER" er valgt som inngangskilde, og frekvensen som er valgt vises på frontdisplayet.

2 Trykk på OPTION.

3 Bruk markørtastene til å velge "Preset" og trykk på ENTER.



4 Bruk markørtastene for å velge "CLEAR".

5 Bruk markørtastene for å velge en forhåndsinnstilt stasjon som skal slettes, og trykk på ENTER.



Forhåndsinnstilt stasjon som skal slettes

Hvis den forhåndsinnstilte stasjonen slettes, vises "Cleared" og deretter vises det neste nummeret som er i bruk.



6 Gjenta trinn 5 inntil alle ønskede forhåndsinnstilte stasjoner er slettet.

7 Trykk på OPTION.

Dette fullfører slettingen av forhåndsinnstilte stasjoner.

Mottar trafikkinformasjon automatisk

(Kun modeller for UK, Europa og Russland)

Når "TUNER" velges som inngangskilden, søker apparatet automatisk etter en trafikkinformasjonsstasjon.

Option-meny

"Traffic Program"

1 Når "TUNER" er valgt som inngangskilde, trykk på OPTION.

2 Bruk markørtastene til å velge "Traffic Program" og trykk på ENTER.

Søk etter trafikkinformasjonsstasjon vil starte etter 5 sekunder. Trykk på ENTER igjen for å starte søket umiddelbart.

Merk

- For å søke oppover/nedover fra gjeldende frekvens, trykk på markørtastene mens "READY" vises.
- Hvis du vil avbryte søket, trykk på RETURN.

Følgende skjerm vises i cirka 3 sekunder når søket avsluttes.



Trafikkinformasjonsstasjon (frekvens)

Merk

"TP Not Found" vises i cirka 3 sekunder hvis apparatet ikke finner noen trafikkinformasjon.

Konfigurere repeat-innstillingen

Konfigurerer repeat-innstillingen for avspilling.

Option-meny

"Repeat"

Innstillinger

Off	Slår av repeat-funksjonen.
One	Spiller av gjeldende sang gjentatte ganger.
All	Spiller av alle sanger i gjeldende album (mappe) gjentatte ganger.
Random	Spiller av sanger i tilfeldig rekkefølge.

Utføre paring med en Bluetooth®-enhet

Når du kobler til en Bluetooth-enhet for første gang, er det påkrevd med en paringsoperasjon. Paring er en operasjon som registrerer Bluetooth-enhetene med hverandre før bruk. Når paring er ut ført vil de etterfølgende gjentatte tilkoblingene skje på en enkel måte, også når Bluetooth-forbindelsen har vært frakoblet.

Merk

- Hvis du vil bruke Bluetooth-funksjonen, slå på Bluetooth-funksjonen på en Bluetooth-enhet.
- For å bruke Bluetooth-funksjonen, sett "Bluetooth" i "Setup"-menyen til "On". For mer informasjon, se følgende:
 - "Stille inn bruk av Bluetooth®" (s.82)

Option-meny

"Pairing"

- 1 Trykk på BLUETOOTH for å velge "Bluetooth" som inngangskilde.**
- 2 Trykk på OPTION.**
- 3 Bruk markørtastene for å velge "Pairing" og trykk på ENTER.**

"Searching..." vises på frontdisplayet.

Merk

- Hvis en annen Bluetooth-enhet allerede er tilkoblet, koble fra denne Bluetooth-forbindelsen før du utfører en paringsoperasjon.
- For å avbryte paringen, trykk på MEMORY.

- 4 Slå på Bluetooth-funksjonen på enheten din.**

- 5 Fra listen over Bluetooth-enheter på din enhet, velg "***** Yamaha" (*****: modellnavn på enheten).**

Når paring er fullført og apparatet er koblet til Bluetooth-enheten, vises "Connected" på frontdisplayet. Når en Bluetooth-tilkobling er aktiv vil Bluetooth-indikatoren lyse.



Merk

- Hvis du blir bedt om å angi en tilgangskode under en pairingsprosedyre, skal du taste inn tallene "0000".
- Fullfør en paringsprosedyre innenfor 30 sekunder.
- Hvis ingen Bluetooth-enheter blir funnet, vises "Not found" på frontdisplayet.

Koble til en tidligere tilkoblet Bluetooth®-enhet

Kobler til en tidligere tilkoblet Bluetooth-enhet (som f.eks. en smarttelefon) for avspilling av musikkfiler som er lagret på enheten, på apparatet.

Option-meny

"Connect"

- 1 Trykk på BLUETOOTH for å velge "Bluetooth" som inngangskilde.**
- 2 Trykk på OPTION.**
- 3 Bruk markørtastene for å velge "Connect" og trykk på ENTER.**

"Searching..." vises på frontdisplayet. Når paring er fullført og apparatet er koblet til den tidligere tilkoblede Bluetooth-enheten, vises "Connected" på frontdisplayet. Når en Bluetooth-tilkobling er aktiv vil Bluetooth-indikatoren lyse.

Koble fra tilkoblingen til en Bluetooth®-enhet

Kobler fra Bluetooth-tilkoblingen mellom apparatet og en Bluetooth-enhet (som f.eks. en smarttelefon) ved avspilling på apparatet av musikkfiler som er lagret på Bluetooth-enheten.

Option-meny

“Disconnect”

- 1 Trykk på OPTION under Bluetooth-tilkoblingen.**
- 2 Bruk markørtastene for å velge “Disconnect” og trykk på ENTER.**

Dette fullfører frakoblingen.

Aktivering av automatisk skifting av inngangskilde når Bluetooth® kobler til

Stiller inn om inngangskilden automatisk skiftes til “Bluetooth” når en Bluetooth-tilkobling er opprettet.

Option-meny

“Input Interlock”

Innstillinger

Off	Inngangskilden skiftes ikke automatisk selv om en Bluetooth-tilkobling blir opprettet.
On	Skifter automatisk inngangskilde til “Bluetooth” når en Bluetooth-tilkobling er opprettet.

KONFIGURASJONER

Konfigurerer forskjellige funksjoner (Setup-menyen)

Grunnleggende bruk av Setup-menyen

Utfør følgende grunnleggende prosedyre for å bruke "Setup"-menyen. Du kan konfigurere apparatets forskjellige funksjoner med "Setup"-menyen.

1 Trykk på SETUP.

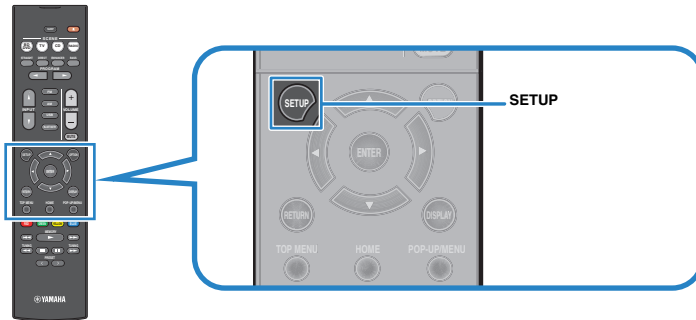

2 Bruk markørtastene for å velge en meny og trykk på ENTER.

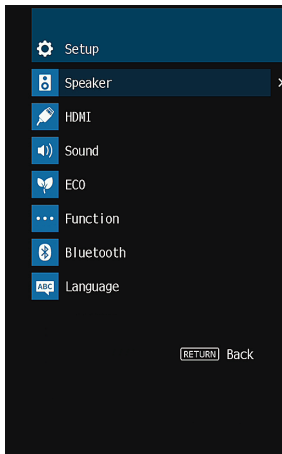

3 Bruk markørtastene for å velge et element og trykk på ENTER.

4 Bruk markørtastene for å velge en innstilling og trykk på ENTER.

5 Trykk på SETUP.

Dette fullfører innstillingene.

Merk

For mer informasjon om standardinnstillingene, se følgende:

- "Nettverksinnstillinger i Setup-menyen" (s.110)

Setup-menyens elementer

Bruk følgende tabell for å konfigurere forskjellige funksjoner på apparatet.

Meny	Element	Funksjon	Side	
Speaker	Configuration	Power Amp Assign	Velger et høyttalersystem.	s.67
		Subwoofer	Velger om en subwoofer er tilkoblet eller ikke.	s.67
		Front	Velger størrelsen på fronthøyttalene.	s.67
		Center	Velger om en senterhøyttaler er tilkoblet eller ikke, og størrelsen på denne.	s.68
		Surround	Velger om surround-høyttalere er tilkoblet eller ikke, og størrelsen på disse.	s.68
		Crossover	Setter nedre grense for lavfrekvenskomponent som kan sendes ut fra høyttalere med størrelse satt til "Small".	s.69
		Subwoofer Phase	Stiller inn fasen for subwooferen.	s.69
		Extra Bass	Aktiverer/deaktiverer Extra Bass.	s.69
		Virtual CINEMA FRONT	Aktiverer/deaktiverer front 5-kanals høyttalere (Virtual CINEMA FRONT)-konfigurering.	s.70
	Distance	Stiller inn avstanden mellom hver høyttaler og lytteposisjonen.	s.70	
	Level	Justerer volumet for hver enkelt høyttaler.	s.70	
	Equalizer	Justerer tonen med en equalizer.	s.71	
	Test Tone	Aktiverer/deaktiverer testtone-utgangen.	s.71	
	HDMI	HDMI Control	Aktiverer/deaktiverer HDMI Control.	s.72
Audio Output		Aktiverer/deaktiverer lydutgang fra en TV.	s.72	
Standby Through		Velger om det skal sendes ut video/audio (mottatt via HDMI-kontakter) til TVen når apparatet er i standby-modus.	s.72	
4K Upscaling		Aktiverer/deaktiverer oppskaleringfunksjonen.	s.72	
HDCP Version		Velger versjon av HDCP som brukes på HDMI-inngangskontaktene.	s.73	
TV Audio Input		Velger en lydinningskontakt på apparatet som skal brukes til lydinningsgang fra TV.	s.73	
Standby Sync		Velger om det skal brukes HDMI Control til å linke standby-funksjonen for TVen og apparatet.	s.73	
ARC		Aktiverer/deaktiverer ARC.	s.73	
SCENE		Aktiverer/deaktiverer SCENE link playback.	s.74	

Meny	Element	Funksjon	Side	
Sound	DSP Parameter	Panorama	Aktiverer/deaktiverer breddeeffekten av frontlydfeltet.	s.75
		Center Width	Justerer breddeeffekten av senterlydfeltet.	s.75
		Dimension	Justerer forskjellen i nivå mellom front- og surround-lydfeltene.	s.75
		Center Image	Justerer senterlokaliseringen (breddeeffekt) for frontlydfeltet.	s.75
		Monaural Mix	Aktiverer/deaktiverer monolyduttgang.	s.76
	Lipsync	Select	Velger metoden for justering av forsinkelsen mellom video- og audioutgang.	s.76
		Adjustment	Justerer forsinkelsen mellom video- og audioutgang manuelt.	s.76
	Dialogue	Dialogue Level	Justerer volumet for dialoglyder.	s.76
	Volume	Scale	Skifter skalaen for volumvisning.	s.77
		Dynamic Range	Velger justeringsmetoden for dynamisk område for bitstream-audioavspilling (Dolby Digital- og DTS-signaler).	s.77
		Max Volume	Stiller inn grenseverdien for volumet.	s.77
Initial Volume		Stiller det innledende volumet for når denne mottakeren skrur på.	s.77	
ECO	Auto Power Standby	Still inn tidsrommet for auto-standby-funksjonen.	s.78	
	ECO Mode	Aktiverer/deaktiverer ECO-modus (strømsparemodus).	s.78	
Function	Input Rename	Endrer inngangskildenavnet som vises på frontdisplayet.	s.79	
	Input Skip	Still inn hvilken inngangskilde som utelates ved betjening av INPUT-knappen.	s.80	
	Dimmer	Justerer lysstyrken på frontdisplayet.	s.80	
	Memory Guard	Hindrer uforvarende endringer av innstillingene.	s.80	
	Remote Color Key	Still inn apparatets funksjoner for RED/GREEN/YELLOW/BLUE-knappene på fjernkontrollen.	s.81	
	Bluetooth	Bluetooth	Aktiverer/deaktiverer Bluetooth-funksjonene.	s.82
Bluetooth	Audio Receive	Disconnect	Avslutter Bluetooth-tilkoblingen mellom Bluetooth-enheten (som f.eks. smarttelefoner) og apparatet.	s.82
		Bluetooth Standby	Velger aktivering/deaktivering av funksjonen som slår på apparatet fra Bluetooth-enheter (Bluetooth standby).	s.82
	Audio Send	Transmitter	Aktiverer/deaktiverer Bluetooth audio-sendefunksjon.	s.83
		Device Search	Søker etter tilgjengelige Bluetooth-enheter (høytalere/hodetelefoner) når apparatet brukes som en Bluetooth audio-sender.	s.83
Language		Velg et språk for skjermmenyen.	s.84	

Konfigurasjon av høyttalerinnstillingene

Stille inn ditt høyttalersystem

Velg innstillingen i overensstemmelse med høyttalerne som er koblet til.

Setup-menyen

"Speaker" > "Configuration" > "Power Amp Assign"

Innstillinger

Surround	Velg dette alternativet når du bruker et vanlig høyttalersystem (ikke bruker bi-amp-tilkoblinger).
BI-AMP	Velg dette alternativet når du kobler til fronthøyttalere som støtter bi-amp-tilkoblinger.

Merk

For mer informasjon om høyttalersystemet, se følgende:

- "Høyttalersystemer og høyttalere som skal kobles til" (s.14)
- "Tilkobling av fronthøyttalere som støtter bi-amp-tilkoblinger" (s.20)

Stille inn bruk av en subwoofer

Velger innstillingene i overensstemmelse med bruken av din subwoofer.

Setup-menyen

"Speaker" > "Configuration" > "Subwoofer"

Innstillinger

	Velg dette alternativet når en subwoofer er tilkoblet.
Use	Subwooferen sender ut LFE (low-frequency effect)-kanallyd og lavfrekvenskomponenter fra andre kanaler.
None	Velg dette alternative når ingen subwoofer er tilkoblet. Fronthøyttalerne vil sende ut LFE (low-frequency effect)-kanallyd og lavfrekvenskomponenter fra andre kanaler.

Stille inn størrelsen på fronthøyttalerne

Velger innstillingen i overensstemmelse med størrelsen på fronthøyttalerne.

Setup-menyen

"Speaker" > "Configuration" > "Front"

Innstillinger

	Velg dette alternativet for små høyttalere.
Small	Subwooferen vil produsere frontkanal lavfrekvenskomponenter (kan konfigureres i "Crossover").
Large	Velg dette alternativet for store høyttalere. Fronthøyttalerne vil sende ut alle frontkanal frekvenskomponenter.

Merk

- Ved konfigurering av høyttalerstørrelse skal du, som en generell veiledning, velge "Large" hvis woofer-diameteren på din høyttaler er 16 cm eller større, eller "Small" hvis den er mindre enn 16 cm.
- "Front" stilles automatisk til "Large" når "Subwoofer" er innstilt på "None". For mer informasjon om "Subwoofer" i "Setup"-menyen, se følgende:
 - "Stille inn bruk av en subwoofer" (s.67)

Stille inn bruk av senterhøytaler og dens størrelse

Velger innstillingen i følge bruk og størrelse på din senterhøytaler.

Setup-menyen

"Speaker" > "Configuration" > "Center"

Innstillinger

Small	Velg dette alternativet for små høyttalere. Subwooferen eller fronthøytalerne vil sende ut senterkanal lavfrekvenskomponenter (kan konfigureres i "Crossover").
Large	Velg dette alternativet for store høyttalere. Senterhøytalerne vil sende ut alle senterkanal frekvenskomponenter.
None	Velg dette alternative når ingen senterhøytaler er tilkoblet. Fronthøytalerne vil sende ut senterkanallyd.

Merk

Ved konfigurering av høyttalerstørrelse skal du, som en generell veiledning, velge "Large" hvis woofer-diameteren på din høyttaler er 16 cm eller større, eller "Small" hvis den er mindre enn 16 cm.

Stille inn bruk av surround-høytalere og deres størrelse

Velger innstillingen i følge bruk og størrelse på dine surround-høytalere.

Setup-menyen

"Speaker" > "Configuration" > "Surround"

Innstillinger

Small	Velg dette alternativet for små høyttalere. Subwooferen eller fronthøytalerne vil sende ut surround-kanal lavfrekvenskomponenter (kan konfigureres i "Crossover").
Large	Velg dette alternativet for store høyttalere. Surround-høytalerne vil sende ut alle surround-kanal frekvenskomponenter.
None	Velg dette alternative når ingen surroundhøytaler er tilkoblet. Fronthøytalerne vil sende ut surround-kanallyd. Virtual CINEMA DSP fungerer i dette tilfellet.

Merk

- Ved konfigurering av høyttalerstørrelse skal du, som en generell veiledning, velge "Large" hvis woofer-diameteren på din høyttaler er 16 cm eller større, eller "Small" hvis den er mindre enn 16 cm.
- For mer informasjon om Virtual CINEMA DSP, se følgende:
 - "Høre lydfelteffekter uten surround-høytalere (Virtual CINEMA DSP)" (s.32)

Stille inn crossover-frekvens for lavfrekvenskomponenter

Setter nedre grense for lavfrekvenskomponenter som kan sendes ut fra en høyttaler med størrelse satt til "Small". En frekvenslyd som er lavere enn den angitte verdien vil bli sendt ut fra subwooferen eller fronthøyttalerne.

Setup-menyen

"Speaker" > "Configuration" > "Crossover"

Innstillinger

40 Hz, 60 Hz, 80 Hz, 90 Hz, 100 Hz, 110 Hz, 120 Hz, 160 Hz, 200 Hz

Merk

Hvis volumet og crossover-frekvensen er justerbare på din subwoofer, skal du stille inn volumet til halv verdi og crossover-frekvensen til maksimum.

Stille inn fasen for subwooferen

Stiller inn fasen for subwooferen. Når basslyden mangler eller er uklar, skift subwoofers fase.

Setup-menyen

"Speaker" > "Configuration" > "Subwoofer Phase"

Innstillinger

Normal	Reverserer ikke subwoofers fase.
Reverse	Reverserer subwoofers fase.

Merk

Denne innstillingen er ikke tilgjengelig når "Subwoofer" er satt til "None". For mer informasjon om "Subwoofer" i "Setup"-menyen, se følgende:

- "Stille inn bruk av en subwoofer" (s.67)

Stille inn bruk av Extra Bass

Aktiverer/deaktiverer Extra Bass. Når Extra Bass er aktivert, kan du nyte forbedret basslyd, uansett størrelse på fronthøyttalerne og uansett bruk av subwoofer eller ikke.

Setup-menyen

"Speaker" > "Configuration" > "Extra Bass"

Innstillinger

Off	Deaktiverer Extra Bass.
On	Aktiverer Extra Bass.

Merk

Du kan også bruke BASS på fjernkontrollen for å aktivere/deaktivere Extra Bass.

Stille inn bruk av Virtual CINEMA FRONT

Velg om du skal bruke Virtual CINEMA FRONT.

Merk

Velg "On" bare når du bruke Virtual CINEMA FRONT-konfigurasjon. For mer informasjon, se følgende:

- "Bruke Virtual CINEMA FRONT" (s.19)

Setup-menyen

"Speaker" > "Configuration" > "Virtual CINEMA FRONT"

Innstillinger

Off	Deaktiverer Virtual CINEMA FRONT
On	Aktiverer Virtual CINEMA FRONT

Merk

Denne innstillingen er ikke tilgjengelig når "Surround" er satt til "None". For mer informasjon om "Surround" i "Setup"-menyen, se følgende:

- "Stille inn bruk av surround-høytalere og deres størrelse" (s.68)

Stille inn avstanden mellom hver høyttaler og lytteposisjonen

Stiller inn avstanden mellom hver høyttaler og lytteposisjonen slik at lydene fra høyttalerne når lytteposisjonen samtidig.

Setup-menyen

"Speaker" > "Distance"

Valgalternativer

Front L, Front R, Center, Surround L, Surround R, Subwoofer

Innstillingsområde

0,30 m til 24,00 m (1,0 ft til 80,0 ft), 0,05 m (0,2 ft) intervall

Merk

Velger enheten for avstand fra "Meter" eller "Feet" i "Unit".

Justere volumet for hver enkelt høyttaler

Justerer volumet for hver enkelt høyttaler for å tilpasse til din lytteposisjon.

Setup-menyen

"Speaker" > "Level"

Valgalternativer

Front L, Front R, Center, Surround L, Surround R, Subwoofer

Innstillingsområde

-10,0 dB til +10,0 dB (0,5 dB intervall)

Merk

Sending av testtone hjelper deg med å justere høyttaleralansen samtidig som effekten bekreftes. For mer informasjon, se følgende:

- "Sending av testtoner" (s.71)

Stille inn equalizeren

Velger typen equalizer som skal brukes og justerer tonen.

Setup-menyen

"Speaker" > "Equalizer" > "EQ Select"

Innstillinger

PEQ	Bruker de parametriske equalizer-verdien som er innhentet med YPAO-målingen.
GEQ	Velg dette alternativet når du ønsker å justere equalizeren manuelt.
Off	Bruker ikke equalizeren.

Når du velger "GEQ"

1 Bruk markørtastene for å velge "Channel" og for å velge ønsket høyttalerkanal.

2 Bruk markørtastene for å velge ønsket bånd (frekvens) og for å justere gain.

Innstillingsområde

-6,0 dB til +6,0 dB

3 Trykk på **SETUP**.

Dette fullfører innstillingene.

Merk

- Sending av testtone hjelpe deg med å justere equalizeren samtidig som effekten bekreftes. For mer informasjon, se følgende:
 - "Sending av testtoner" (s.71)
- "PEQ" er bare tilgjengelig når YPAO har blitt utført. For mer informasjon om YPAO, se følgende:
 - "Optimalisere høyttalerinnstillingene automatisk (YPAO)" (s.27)

Sending av testtoner

Aktiverer/deaktiverer testtone-utgangen. Sending av testtone hjelper deg med å justere høyttalerbalansen eller equalizeren samtidig som effekten bekreftes.

Setup-menyen

"Speaker" > "Test Tone"

Innstillinger

Off	Sender ikke ut testtoner.
On	Sender ut testtoner automatisk når du justerer høyttalerbalansen eller equalizeren.

Konfigurere HDMI-innstillingene

Stille inn bruk av HDMI Control

Aktiverer/deaktiverer HDMI Control. HDMI Control gir deg muligheten til å betjene eksterne enheter via HDMI.

Setup-menyen

"HDMI" > "HDMI Control"

Innstillinger

Off	Deaktiverer HDMI Control.
	Aktiverer HDMI Control.
On	Konfigurer innstillingene i "TV Audio Input", "Standby Sync", "ARC" og "SCENE".

Merk

Hvis du vil bruke HDMI Control må du utføre link-opsett for HDMI Control etter tilkobling av enheter som er kompatible med HDMI Control. For mer informasjon, se følgende:

- "HDMI Control og synkroniserte operasjoner" (s.102)

Stille inn utgangssignaler med HDMI-lyd fra TV-høytaleren

Aktiverer/deaktiverer lydutgang fra en TV som er koblet til HDMI OUT-kontakten når "HDMI Control" er satt til "Off".

Merk

For mer informasjon om "HDMI Control" i "Setup"-menyen, se følgende:

- "Stille inn bruk av HDMI Control" (s.72)

Setup-menyen

"HDMI" > "Audio Output"

Innstillinger

Off	Deaktiverer lydutgang fra TVen.
On	Aktiverer lydutgang fra TVen.

Stille inn bruk av HDMI Standby Through

Velg om det skal sendes ut video/audio (mottatt via HDMI-kontakter) til TVen når dette apparatet er i standby-modus.

Merk

Hvis denne funksjonen er satt til "On" eller "Auto", kan du bruke inngangsvalgknappene (HDMI 1–4) for å velge en HDMI-inngang, også når apparatet er i standby-modus (standby-indikatoren på apparatet blinker).

Setup-menyen

"HDMI" > "Standby Through"

Innstillinger

Off	Sender ikke ut video/audio til TVen.
Auto	Velger automatisk om video/audio skal sendes ut, avhengig av statusen på den tilkoblede enheten.
On	Sender video/audio til TVen. (Apparatet bruke mer strøm enn når "Off" eller "Auto" er valgt.)

Merk

- "Off" kan ikke velges når "HDMI Control" er satt til "On".
- For mer informasjon om "HDMI Control" i "Setup"-menyen, se følgende:
 - "Stille inn bruk av HDMI Control" (s.72)

Stille inn bruk av 4K oppskalering av HDMI videosignalet

Aktiverer/deaktiverer oppskaleringsfunksjonen. Når den er aktivert vises 1080p-innhold med 4K-oppløsning.

Setup-menyen

"HDMI" > "4K Upscaling"

Innstillinger

Off	Deaktiverer oppskaleringsfunksjonen.
On	Aktiverer oppskaleringsfunksjonen.

Stille inn versjon av HDCP som brukes på HDMI-inngangskontaktene

Velger HDCP-versjonen av HDMI-inngangskontakten for visning av 4K videoinnhold.

Setup-menyen

"HDMI" > "HDCP Version"

Inngangskilder

HDMI 1-4

Innstillinger

Auto	Stiller automatisk inn versjonen av HDCP ifølge innholdet.
1.4	Stiller inn versjonen av HDCP til alltid å være 1.4.

Stille inn lydkontakten som brukes til TVens lydinngang

Velger en lydinngangskontakt på apparatet som skal brukes til lydinngang fra TVen når "HDMI Control" er satt til "On". Apparatets inngangskilde skifter automatisk til TV-lyd når TV-inngangen skiftes til dens innebygde tuner.

Merk

For mer informasjon om "HDMI Control" i "Setup"-menyen, se følgende:

- "Stille inn bruk av HDMI Control" (s.72)

Setup-menyen

"HDMI" > "TV Audio Input"

Innstillinger

AV 1-3, AUDIO 1-2

Merk

Ved bruk av ARC for mottak av TV-lyd til apparatet vil de inngangskontaktene som er valgt til dette bli brukt til TV-lydinngang.

Linking av standby-modusene på apparatet og TVen

Velg om du skal bruke HDMI Control til å linke apparatets standby-modus til TVens strømtilførsel når "HDMI Control" er satt til "On".

Merk

For mer informasjon om "HDMI Control" i "Setup"-menyen, se følgende:

- "Stille inn bruk av HDMI Control" (s.72)

Setup-menyen

"HDMI" > "Standby Sync"

Innstillinger

Off	Setter ikke apparatet i standby-modus når TVen slås av.
On	Setter apparatet i standby-modus når TVen slås av.
Auto	Setter apparatet i standby-modus når TVen slås av, kun når apparatet mottar TV-lyd eller HDMI-signaler.

Stille inn bruk av ARC

Velg om du vil sende TV-lyd til høyttalerne som er koblet til apparatet når "HDMI Control" er satt til "On".

Merk

For mer informasjon om "HDMI Control" i "Setup"-menyen, se følgende:

- "Stille inn bruk av HDMI Control" (s.72)

Setup-menyen

"HDMI" > "ARC"

Innstillinger

Off	Deaktiverer ARC.
On	Aktiverer ARC.

Merk

Du trenger vanligvis ikke endre denne innstillingen. Hvis det kommer støy fra høyttalerne som er koblet til apparatet fordi TV-lydsignaler som sendes til apparatet via ARC ikke støttes av apparatet, sett "ARC" til "Off" og bruk TVens høyttalere.

Stille inn bruk av SCENE link playback

Aktivere/deaktivere SCENE link playback når "HDMI Control" er satt til "On".

Når SCENE link playback er aktivert vil enheter som er kompatible med HDMI Control og som er koblet til apparatet via HDMI automatisk fungere på følgende måte når en scene er valgt.

- TV: slår seg på og viser video fra avspillingsenheten
- Avspillingsenhet: starter avspilling

Merk

For mer informasjon om "HDMI Control" i "Setup"-menyen, se følgende:

- "Stille inn bruk av HDMI Control" (s.72)

Setup-menyen

"HDMI" > "SCENE"

Valgalternativer (SCENE-knapper)

BD / DVD, TV, CD, RADIO

Innstillinger

Off	Deaktiverer SCENE link playback for den valgte SCENE-knappen.
On	Aktiverer SCENE link playback for den valgte SCENE-knappen.

Merk

SCENE link playback vil kanskje ikke fungere korrekt på grunn av kompatibiliteten mellom enheter. Vi anbefaler å bruke TV og avspillingsenheter fra samme produsent slik at HDMI Control fungerer mer effektivt.

Stille inn breddeeffekten for frontlydfeltet

Aktiverer/deaktiverer breddeeffekten av frontlydfeltet. Når denne funksjon er aktivert, kan du legge front venstre/høyre kanals lydfelt rundt lydfeltet og skape et romslig lydfelt i kombinasjon med surround-lydfeltet. Denne innstillingen er aktiv når "DPL Music" er valgt.

Setup-menyen

"Sound" > "DSP Parameter" > "Panorama"

Innstillinger

Off	Deaktiverer breddeeffekten av frontlydfeltet.
On	Aktiverer breddeeffekten av frontlydfeltet.

Merk

For mer informasjon om surround-dekoderen, se følgende:

- "Velge surround-dekoderen som brukes i programmet" (s.55)

Justere breddeeffekten av senterlydfeltet

Justerer breddeeffekten av senterlydfeltet. Høyere for å øke breddeeffekten, og lavere for å redusere den (nærmere senter). Denne innstillingen er aktiv når "DPL Music" er valgt.

Setup-menyen

"Sound" > "DSP Parameter" > "Center Width"

Innstillingsområde

0 til 7

Merk

For mer informasjon om surround-dekoderen, se følgende:

- "Velge surround-dekoderen som brukes i programmet" (s.55)

Justere forskjellen i nivå mellom front- og surround-lydfeltene

Justerer forskjellen i nivå mellom front- og surround-lydfeltene. Høyere for å styrke frontlydfeltet og lavere for å styrke surround-lydfeltet. Denne innstillingen er aktiv når "DPL Music" er valgt.

Setup-menyen

"Sound" > "DSP Parameter" > "Dimension"

Innstillingsområde

-3 til +3

Merk

For mer informasjon om surround-dekoderen, se følgende:

- "Velge surround-dekoderen som brukes i programmet" (s.55)

Justere senterlokaliseringen (breddeeffekt) for frontlydfeltet

Justerer senterlokaliseringen (breddeeffekt) for frontlydfeltet. Juster denne høyere for å styrke senterlokaliseringen (mindre breddeeffekt) eller lavere for å svekke det (mer breddeeffekt). Denne innstillingen er aktiv når "Neo:6 Music" er valgt.

Setup-menyen

"Sound" > "DSP Parameter" > "Center Image"

Innstillingsområde

0,0 til 1,0

Merk

For mer informasjon om surround-dekoderen, se følgende:

- "Velge surround-dekoderen som brukes i programmet" (s.55)

Stille inn bruk av Mono-miks

Aktiverer/deaktiverer monolyduttgang. Denne funksjonen kan kun brukes når lydprogrammet er satt til "5ch Stereo".

Setup-menyen

"Sound" > "DSP Parameter" > "Monaural Mix"

Innstillinger

Off	Deaktiverer monolyduttgang.
On	Aktiverer monolyduttgang.

Stille inn justeringsmetoden for Lipsync-funksjonen

Velger metoden for justering av forsinkelsen mellom video- og audioutgang.

Setup-menyen

"Sound" > "Lipsync" > "Select"

Innstillinger

Manual	Velg dette alternativet når du ønsker å justere forsinkelsen mellom video- og audioutgang manuelt. Juster timingen for lyduttgang i "Adjustment".
Auto	Justerer forsinkelsen mellom video- og audioutgang automatisk når en TV som støtter en automatisk lipsync-funksjon er koblet til apparatet via HDMI. Om nødvendig kan du finjustere lyduttgangens timing i "Adjustment".

Merk

- Du kan aktivere/deaktivere Lipsync-funksjonen ved inngangskilder i "Lipsync" i "Option"-menyen. For mer informasjon, se følgende:
 - "Aktivere Lipsync-justering" (s.57)
- For mer informasjon om "Adjustment" i "Setup"-menyen, se følgende:
 - "Justere forsinkelsen for Lipsync-funksjonen" (s.76)

Justere forsinkelsen for Lipsync-funksjonen

Justerer forsinkelsen mellom video- og audioutgang manuelt når "Select" er satt til "Manual". Du kan finjustere lyduttgangens timing når "Select" er satt til "Auto".

Setup-menyen

"Sound" > "Lipsync" > "Adjustment"

Innstillingsområde

0 ms til 500 ms (1 ms intervall)

Merk

For mer informasjon om "Select" i "Setup"-menyen, se følgende:

- "Stille inn justeringsmetoden for Lipsync-funksjonen" (s.76)

Justere volumet for dialoglyd

Justerer volumet for dialoglyder som er vanskelig å høre.

Setup-menyen

"Sound" > "Dialogue" > "Dialogue Level"

Innstillingsområde

0 til 3 (høyere for å styrke)

Stille inn skalaen for volumvisning

Skifter skalaen for volumvisning.

Setup-menyen

“Sound” > “Volume” > “Scale”

Innstillinger

dB	Viser volumet i enheten “dB”.
0-97	Viser volumet i tallverdi (0,5 til 97,0).

Stille inn justeringsmetode for dynamisk område

Velger justeringsmetoden for dynamisk område for bitstream-audioavspilling (Dolby Digital- og DTS-signaler).

Setup-menyen

“Sound” > “Volume” > “Dynamic Range”

Innstillinger

Maximum	Gir lyd uten justering av dynamisk område.
Standard	Optimaliserer dynamisk område for vanlig hjemmebruk.
Min/Auto	Stiller inn dynamisk område for klar lyd, også om kvelden eller med lavt volum. Ved avspilling av Dolby TrueHD-signaler justeres dynamisk område automatisk basert på informasjon i inngangssignalet.

Stille inn grenseverdien for volumet

Stiller inn grenseverdien for volumet som justeres ved bruk av f.eks. VOLUME-knappene på fjernkontrollen.

Setup-menyen

“Sound” > “Volume” > “Max Volume”

Innstillingsområde

-60,0 dB til +15,0 dB (5,0 dB intervall), +16,5 dB [20,0 til 95,0 (5,0 intervall), 97,0]

Stille det innledende volumet for når apparatet skrur på

Stiller det innledende volumet når apparatet skrur på.

Setup-menyen

“Sound” > “Volume” > “Initial Volume”

Innstillinger

Off	Stiller nivået i forhold til volumnivået for apparatet når det sist gikk til standby-modus.
Mute	Stiller inn apparatet til å dempe lydingangen.
-80,0 dB til +16,5 dB (0,5 dB intervall) [0,5 til 97,0 (0,5 intervall)]	Stiller inn nivået til det angitte volumnivået.

Merk

Denne innstillingen fungerer kun når volumnivået er satt lavere enn “Max Volume”. For mer informasjon om “Max Volume” i “Setup”-menyen, se følgende:

- “Stille inn grenseverdien for volumet” (s.77)

Konfigurasjon av strømforsyningsinnstillingene

Stille inn tidsrommet for auto-standby-funksjonen

Still inn tidsrommet for auto-standby-funksjonen.

Setup-menyen

“ECO” > “Auto Power Standby”

Innstillinger

Off	Setter ikke apparatet automatisk i standby-modus.
5 minutes, 20 minutes	Setter apparatet i standby-modus når du ikke har betjent apparatet og apparatet ikke har oppdaget noen inngangssignaler i løpet av den angitte tiden.
2 hours, 4 hours, 8 hours, 12 hours	Setter apparatet i standby-modus når du ikke har betjent apparatet i løpet av en angitt tid.

Merk

Retten for apparatet går i standby-modus, vises “AutoPowerStdbY” og nedtellingen starter på frontdisplayet.

Stille inn bruk av ECO-modus

Du kan redusere apparatets strømförbruk ved å sette ECO-modus på “On”. Når du har endret innstillingen, husk å trykke på ENTER for å starte apparatet på nytt.

Når ECO-modus er aktivert kan du redusere apparatets strømförbruk.

Setup-menyen

“ECO” > “ECO Mode”

Innstillinger

Off	Deaktiverer ECO-modus.
On	Aktiverer ECO-modus.

Merk

- Når “ECO Mode” er satt til “On”, blir frontdisplay mørkt.
- Hvis du vil spille lyd på høyt volum, sett “ECO Mode” til “Off”.

Konfigurere funksjonsinnstillingene

Automatisk endring av inngangskildenavnene som vises på frontdisplayet

Endrer automatisk inngangskildenavnene som vises på frontdisplayet. Du kan velge et navn som er opprettet av Auto Rename-funksjonen.

Setup-menyen

"Function" > "Input Rename"

Inngangskilder

HDMI 1-4, AV 1-3, AUDIO 1-2

- 1** Bruk markørtastene for å velge en inngangskilde som skal ha nytt navn.
- 2** Bruk markørtastene for å velge "Auto".
- 3** Hvis du vil endre et annet inngangskildenavn, gjenta trinn 1 til 2.
- 4** Trykk på **SETUP**.

Dette fullfører innstillingene.

Merk

Når "Auto" er valgt, lagres navnet som er opprettet også etter at den eksterne enheten er koblet fra. Hvis du vil tilbake til standardinnstillinger, skift innstillingen til "Manual" og så tilbake til "Auto".

Manuell endring av inngangskildenavnene som vises på frontdisplayet

Gjør det mulig å angi inngangskildenavnene som vises på frontdisplayet manuelt.

Setup-menyen

"Function" > "Input Rename"

Inngangskilder

HDMI 1-4, AV 1-3, AUX, AUDIO 1-2, TUNER, USB

- 1** Bruk markørtastene for å velge en inngangskilde som skal ha nytt navn.
Redigeringskjermen vises.
- 2** Bruk markørtastene for å velge "Manual" og trykk på **ENTER**.
- 3** Bruk markørtastene og **ENTER**-tasten for å redigere navnet, og velg deretter "OK" og trykk på **ENTER**.
Merk
 - Hvis du vil avbryte innleggingen, velg "CANCEL".
 - Hvis du velger "RESET", vil standard inngangsnavn bli lagt inn i redigeringsfeltet.
- 4** Hvis du vil endre et annet inngangskildenavn, gjenta trinn 1 til 3.
- 5** Trykk på **SETUP**.
Dette fullfører innstillingene.

Stille inn inngangskilder som skal utelates ved betjening av INPUT-knappen

Still inn hvilken inngangskilde som utelates ved betjening av INPUT -knappen.

Du kan velge ønsket inngangskilde raskt ved å bruke denne funksjonen.

Setup-menyen

"Function" > "Input Skip"

Inngangskilder

HDMI 1-4, AV 1-3, AUX, AUDIO 1-2, TUNER, Bluetooth, USB

Innstillinger

Off	Hopper ikke over den valgte inngangskilden.
On	Hopper over den valgte inngangskilden.

Justere lysstyrken på frontdisplayet

Justerer lysstyrken på frontdisplayet.

Setup-menyen

"Function" > "Dimmer"

Innstillingsområde

-4 til 0 (høyere for å gjøre lysere)

Merk

Frontdisplayet kan bli mørkt når "ECO Mode" er satt til "On". For mer informasjon, se følgende:

- "Stille inn bruk av ECO-modus" (s.78)

Hindre uforvarende endringer av innstillingene

Hindrer uforvarende endringer av innstillingene.

Setup-menyen

"Function" > "Memory Guard"

Innstillinger

Off	Beskytter ikke innstillingene.
On	Beskytter innstillingene inntil "Off" velges.

Merk

Når "Memory Guard" er satt til "On", vises lås-ikonet (🔒) på menyskjermen.

Stille inn apparatets funksjoner for RED/GREEN/YELLOW/BLUE-knappene på fjernkontrollen

Still inn apparatets funksjoner for RED/GREEN/YELLOW/BLUE-knappene på fjernkontrollen.

Setup-menyen

"Function" > "Remote Color Key"

Innstillinger

Default	Tilordner funksjonene på enheter som er koblet til apparatet med en HDMI-kabel. Denne innstillingen er ikke tilgjengelig når "HDMI Control" er satt til "On".
Input	Tilordner apparatets inngangskilder til hver enkelt knapp. De tilordnede inngangskildene kan stilles inn separat. Inngangskilder HDMI 1-4, AV 1-3, AUX, AUDIO 1-2, TUNER, Bluetooth, USB Standard RED: HDMI2, GREEN: HDMI4, YELLOW: AV 2, BLUE: AUX
Program	Tilordner funksjonen for lydmodus til hver enkelt knapp. RED: MOVIE GREEN: MUSIC YELLOW: STEREO BLUE: SUR.DECODE
TV Control	Tilordner funksjonene for TV Control til hver enkelt knapp. RED: EXIT (lukker menyen på TVen) GREEN: INFO (viser informasjon om TVen, som f.eks. oppløsning) YELLOW: BROADCAST (skifter type TV-sending) BLUE: INPUT (skifter TV-inngang) Denne innstillingen er ikke tilgjengelig når "HDMI Control" er satt til "On".

Merk

- For mer informasjon om "HDMI Control" i "Setup"-menyen, se følgende:
 - "Stille inn bruk av HDMI Control" (s.72)
- Hvis du vil bruke HDMI Control må du utføre link-oppsett for HDMI Control etter tilkobling av enheter som er kompatible med HDMI Control. For mer informasjon, se følgende:
 - "HDMI Control og synkroniserte operasjoner" (s.102)
- HDMI Control vil kanskje ikke fungere korrekt.

Konfigurere Bluetooth®-innstillingene

Stille inn bruk av Bluetooth®

Aktiverer/deaktiverer Bluetooth-funksjonen.

Setup-menyen

“Bluetooth” > “Bluetooth”

Innstillinger

Off	Deaktiverer Bluetooth-funksjonen.
On	Aktiverer Bluetooth-funksjonen.

Avslutte tilkoblingen mellom en Bluetooth®-enhet og apparatet

Avslutter Bluetooth-tilkoblingen mellom en Bluetooth-enhet (som f.eks. en smarttelefon) og apparatet.

Setup-menyen

“Bluetooth” > “Audio Receive” > “Disconnect”

Velg “Disconnect” og trykk på ENTER for å avslutte Bluetooth-tilkoblingen.

Merk

Denne innstillingen er ikke tilgjengelig når ingen Bluetooth-enheter er tilkoblet.

Stille inn bruk av Bluetooth® Standby-funksjonen

Velger aktivering/deaktivering av funksjonen som slår på apparatet fra Bluetooth-enheter (Bluetooth standby). Hvis denne funksjonen er satt til “On”, slås apparatet på automatisk når en tilkoblingsoperasjon utføres på Bluetooth-enheten.

Setup-menyen

“Bluetooth” > “Audio Receive” > “Bluetooth Standby”

Innstillinger

Off	Deaktiverer Bluetooth standby-funksjonen.
On	Aktiverer Bluetooth standby-funksjonen. (Apparatet bruke mer strøm enn når “Off” er valgt.)

Stille inn bruk lydoverføring til en Bluetooth®-enhet

Aktiverer/deaktiverer Bluetooth audio-sendefunksjon.

Når denne funksjonen er aktivert kan du nyte avspilling på apparatet ved hjelp av Bluetooth høyttalere/hodetelefoner.

Setup-menyen

"Bluetooth" > "Audio Send" > "Transmitter"

Innstillinger

Off	Deaktiverer Bluetooth audio-sendefunksjonen.
On	Aktiverer Bluetooth audio-sendefunksjonen.

Merk

For mer informasjon om tilkobling av Bluetooth-enheter som det overføres lyd til (høyttalere, hodetelefoner osv.), se følgende:

- "Koble apparatet til en Bluetooth®-enhet som mottar overføring av lyd" (s.83)

Koble apparatet til en Bluetooth®-enhet som mottar overføring av lyd

Oppretter en tilkobling mellom apparatet og Bluetooth-enheten som mottar lyd overført fra apparatet, som f.eks. høyttalere og hodetelefoner, når "Transmitter" er satt til "On" i "Setup"-menyen.

Merk

For mer informasjon om "Transmitter" i "Setup"-menyen, se følgende:

- "Stille inn bruk lydoverføring til en Bluetooth®-enhet" (s.83)

Setup-menyen

"Bluetooth" > "Audio Send" > "Device Search"

1 Trykk på ENTER.

En liste med Bluetooth-enheter som kan kobles til apparatet vises.

2 Bruk markørtastene for å velge Bluetooth høyttalere/hodetelefoner som skal kobles til apparatet og trykk på ENTER.

Når tilkoblingsprosessen er fullført, vises "Completed".

3 Trykk på ENTER.

Dette fullfører innstillingene.

Merk

- Hvis den ønskede Bluetooth-enheten ikke vises i listen, sett Bluetooth-enheten i paringsmodus og utfør operasjonen "Device Search" igjen.
- For å avslutte Bluetooth-tilkoblingen skal du utføre en frakoblingsoperasjon på Bluetooth-høyttalere/hodetelefonene.

Velge språk for skjermmenyen

Velg språk for skjermmenyen.

Setup-menyen

“Language”

Innstillinger

English	Engelsk
日本語	Japansk
Français	Fransk
Deutsch	Tysk
Español	Spansk
Русский	Russisk
Italiano	Italiensk
中文	Kinesisk

Merk

Informasjonen i frontdisplayet gis kun på engelsk.

Konfigurering av de avanserte innstillingene (ADVANCED SETUP-menyen)

Grunnleggende bruk av ADVANCED SETUP-menyen

Utfør følgende grunnleggende prosedyre for å bruke "ADVANCED SETUP"-menyen mens du ser på frontdisplayet.

- 1 Sett apparatet i standby-modus.
- 2 Mens du holder nede STRAIGHT på frontpanelet, trykk $\text{\textcircled{P}}$ (strøm).

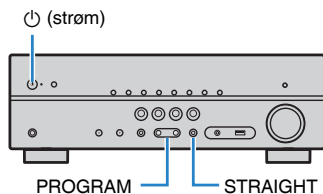

Det øverste elementet og dets innstilling i "ADVANCED SETUP"-menyen vises på frontdisplayet.

- 3 Trykk på PROGRAM for å velge et element.
- 4 Trykk på STRAIGHT for å velge en innstilling.
- 5 Trykk på $\text{\textcircled{P}}$ (strøm) for å sette apparatet i standby-modus og slå det på igjen.

Dette fullfører innstillingene.

Merk

For mer informasjon om standardinnstillingene, se følgende:

- "Standardinnstillinger i ADVANCED SETUP-menyen" (s.111)

ADVANCED SETUP-menyens elementer

Bruk følgende tabell for å konfigurere systeminnstillingene på apparatet.

Element	Funksjon	Side
SP IMP.	(Kun modeller for USA og Canada) Endrer innstillingen for høyttalerimpedans.	s.85
REMOTE ID	Velger apparatets fjernkontroll-ID.	s.86
TU	(Kun modeller for Asia, Taiwan, Brasil og Sentral- og Sør-Amerika) Endrer frekvensinnstillingen for FM/AM-tuning.	s.86
TV FORMAT	Skifter videosignaltypen for HDMI-utgang.	s.87
4K MODE	Velger HDMI 4K signalformatet.	s.87
INIT	Gjenoppretter standardinnstillinger.	s.88
UPDATE	Oppdaterer fastvaren.	s.88
VERSION	Sjekker versjonen for fastvaren som er installert på apparatet.	s.88

Endre innstillingen av høyttalerimpedans (SP IMP.)

(Kun modeller for USA og Canada)



Endrer apparatets innstilling av høyttalerimpedans avhengig av impedansen på de tilkoblede høyttalerne.

ADVANCED SETUP-menyen

"SP IMP.:"

Innstillinger

6 Ω MIN	Velg dette alternativet når du kobler til 6-ohms høyttalere på apparatet.
8 Ω MIN	Velg dette alternativet når du kobler til 8-ohms eller høyere høyttalere på apparatet.

Velge fjernkontroll-ID (REMOTE ID)

REMOTE ID •• ID1

Endre apparatets fjernkontroll-ID slik at den stemmer med fjernkontrollens ID (standard: ID1). Når du bruker flere Yamaha AV-mottakere kan du stille inn hver enkelt fjernkontroll med en unik fjernkontroll-ID for tilhørende mottaker.

ADVANCED SETUP-menyen

"REMOTE ID"

Innstillinger

ID1, ID2

Endre fjernkontroll-ID for fjernkontrollen

- For å velge ID1, hold inne venstre markørtast og hold samtidig inne SCENE (BD/DVD) i 5 sekunder.
- For å velge ID2, hold inne venstre markørtast og hold samtidig inne SCENE (TV) i 5 sekunder.

Endre frekvensinnstilling for FM/AM-tuning (TU)

(Kun modeller for Asia, Taiwan, Brasil og Sentral- og Sør-Amerika)

TU •••• FM50/AM9

Endre frekvensinnstillingen for FM/AM-tuning for apparatet avhengig av ditt land eller region.

ADVANCED SETUP-menyen

"TU"

Innstillinger

FM100/AM10	Vegg denne når du ønsker å justere FM-frekvensen i trinn på 100-kHz og AM i trinn på 10-kHz.
FM50/AM9	Vegg denne når du ønsker å justere FM-frekvensen i trinn på 50-kHz og AM i trinn på 9-kHz.

Skifte videosignaltype (TV FORMAT)

TV FORMAT • NTSC

Skift videosignaltype for HDMI-utgang slik at den stemmer med formatet på din TV. Fordi apparatet automatisk velger videosignaltype slik at den stemmer med TVen, er det vanligvis ikke nødvendig å endre den. Endre innstillingen kun når bildet på TV-skjermen ikke vises korrekt.

ADVANCED SETUP-menyen

“TV FORMAT”

Innstillinger

NTSC, PAL

Velge HDMI 4K signalformat (4K MODE)

4K MODE • MODE 1

Velger formatet for signalinnngang/-utgang på apparatet når HDMI 4K-kompatibel TV og avspillingsenhet er koblet til apparatet.

ADVANCED SETUP-menyen

“4K MODE”

Innstillinger

MODE 1	Mottar og sender 4K-signaler som vises i følgende tabell. Avhengig av den tilkoblede enheten eller HDMI-kablene, vil video kanskje ikke bli vist korrekt. I så fall, velg “MODE 2”.
MODE 2	Mottar og sender 4K-signaler som vises i følgende tabell.

Merk

Når “MODE 1” er valgt, bruk en Premium High Speed HDMI-kabel eller Premium High Speed-kabel til Ethernet.

Format

		MODE 1			MODE 2		
		8 bit	10 bit	12 bit	8 bit	10 bit	12 bit
4K/60, 50 Hz	RGB 4:4:4	✓	–	–	–		
	YCbCr 4:4:4	✓	–	–	–		
	YCbCr 4:2:2	–	✓	–	–		
	YCbCr 4:2:0	–	✓	–	✓	–	–
4K/30, 25, 24 Hz	RGB 4:4:4	–	✓	–	✓	–	–
	YCbCr 4:4:4	–	✓	–	✓	–	–
	YCbCr 4:2:2	–	✓	–	–	✓	–

Gjenopprette standardinnstillinger (INIT)



INIT CANCEL

Gjenoppretter standardinnstillingene for apparatet.

ADVANCED SETUP-menyen

“INIT”

Valgalternativer

ALL	Gjenoppretter standardinnstillingene for apparatet.
CANCEL	Utfører ikke initialisering.

Oppdatere fastvaren (UPDATE)



UPDATE USB

Ny fastvare som tilfører ytterligere funksjoner eller produktforbedringer, vil bli utgitt ved behov. Oppdateringer kan lastes ned fra vårt nettsted til en USB-lagringsenhet. Du kan oppdatere fastvaren ved hjelp av en USB-lagringsenhet. For mer informasjon, se informasjonen som gis med oppdateringene.

ADVANCED SETUP-menyen

“UPDATE”

Merk

Ikke bruk denne menyen med mindre fastvareoppdatering er nødvendig. Sørg også for å lese informasjonen som leveres med oppdateringene før du oppdaterer fastvaren.

Sjekke fastvareversjonen (VERSION)



VERSION . . XX.XX

Sjekke versjonen for fastvaren som er installert på apparatet.

ADVANCED SETUP-menyen

“VERSION”

FEILSØKING

Når det oppstår et problem

Hvis det oppstår et problem skal du først sjekke følgende:

Kontroller følgende når apparatet ikke fungerer korrekt.

- Strømledningene til apparatet, TVen og avspillingsenhetene (som f.eks. BD/DVD-spillere) er koblet korrekt til vegguttak.
- Apparatet, subwoofer, TV og avspillingsenheter (som f.eks. BD/DVD-spillere) er slått på.
- Kontaktene på hver enkelt kabel er korrekt satt inn i kontaktene på hver enkelt enhet.

Hvis strøm og kabler er i orden, se i instruksjonene som vises i "Når det oppstår et problem" og som gjelder problemet på apparatet.

Hvis problemet du erfarer ikke er nevnt i tabellen eller instruksjonene ikke er til hjelp, skru av apparatet, koble ut strømkabelen, og ta kontakt med nærmeste autoriserte Yamaha-forhandler eller servicesenter.

Problem med strøm, system eller fjernkontroll

■ Strømmen kommer ikke på

- **Beskyttelseskretsen er aktivert tre ganger fortløpende.**

Hvis standby-indikatoren på apparatet blinker når du prøver å slå på strømmen, betyr det at muligheten til å slå på strømmen er deaktivert som et sikkerhetstiltak. Ta kontakt med din nærmeste Yamaha-forhandler eller -servicesenter for reparasjon.

■ Strømmen slår seg ikke på synkronisert med TVen

- **HDMI Control på apparatet er deaktivert.**

Hvis det å slå av apparatet heller ikke er synkronisert med TVen, kontroller innstillingen av HDMI Control på apparatet. For mer informasjon om HDMI Control, se følgende:

– "Stille inn bruk av HDMI Control" (s.72)

- **HDMI Control på TVen er deaktivert.**

Hvis bare det å slå på apparatet ikke er synkronisert med TVen, sjekk innstillingen på TVen. For mer informasjon, se i instruksjonshåndboken for TVen og still inn HDMI Control på TVen.

- **På grunn av strøbrudd er apparatets strøm ikke lenger synkronisert.**

Koble fra HDMI-kablene og strømkablene, og etter fem minutter kobler du til kablene til avspillingsenhetene først, og deretter apparatet, og så TVen. Deretter sjekker du at strømmen er synkronisert.

■ Strømmen slås ikke av

- **Den interne mikromaskinen har stoppet grunnet et eksternt elektrisk støt (som lynnedslag eller større statisk elektrisitet) eller et fall i strømforsyningens spenning.**

Hold inne ⏻ (strøm) på frontpanelet i mer enn 15 sekunder for å utløse en omstart av apparatet. Hvis problemet fortsetter, trekke ut strømkabelens plugg fra vegguttaket og sette den inn igjen.

■ Strømmen slår seg av (standby-modus) umiddelbart

- **Apparatet ble skrudd på samtidig som en høyttalerkabel kortslettet.**
Tvinn de avisolerte lederne for hver høyttalerkabel fast sammen og koble dem til igjen på apparatet og høyttalerne. For mer informasjon, se følgende:
– "Koble til høyttaleren" (s.15)

■ Apparatet går i standby-modus automatisk

- **Hviletid ble aktivert.**
Skru på apparatet og start avspilling igjen.
- **Auto-standby-funksjonen er aktivert fordi apparatet ikke var i bruk i den angitte tiden.**
Hvis du vil deaktivere auto-standby-funksjonen, sett "Auto Power Standby" i "Setup"-menyen til "Off". For mer informasjon, se følgende:
– "Stille inn tidsrommet for auto-standby-funksjonen" (s.78)
- **Innstillingen av høyttalerimpedans er ikke korrekt.**
Still høyttalerimpedansen slik at den stemmer med høyttalerne. For mer informasjon, se følgende:
– "Endre innstillingen av høyttalerimpedans (SP IMP.)" (s.85)
- **Beskyttelseskreten har blitt aktivert på grunn av en kortslutning.**
Tvinn de avisolerte lederne for hver høyttalerkabel fast sammen og koble dem til igjen på apparatet og høyttalerne. For mer informasjon, se følgende:
– "Koble til høyttaleren" (s.15)

■ Apparatet reagerer ikke

- **Den interne mikromaskinen har stoppet grunnet et eksternt elektrisk støt (som lynnedslag eller større statisk elektrisitet) eller et fall i strømforsyningens spenning.**
Hold inne ⏻ (strøm) på frontpanelet i mer enn 15 sekunder for å utløse en omstart av apparatet. Hvis problemet fortsetter, trekke ut strømkabelens plugg fra vegguttaket og sette den inn igjen.

■ Apparatet kan ikke betjenes med fjernkontrollen

- **Apparatet er utenfor rekkevidde.**
Bruk fjernkontrollen innenfor rekkevidden. For mer informasjon, se følgende:
– "Fjernkontrollens rekkevidde" (s.6)
- **Batteriene er svake.**
Skift ut med nye batterier.
- **Apparatets fjernkontrollsensor er utsatt for direkte sollys eller kraftig belysning.**
Juster lysets vinkel eller plasser apparatet annerledes.
- **Fjernkontroll-IDene for apparatet og fjernkontrollen er ikke identiske.**
Endre fjernkontrollens ID på apparatet eller på fjernkontrollen. For mer informasjon, se følgende:
– "Velge fjernkontroll-ID (REMOTE ID)" (s.86)

■ Kan ikke velge ønsket inngangskilde selv om jeg trykker "INPUT"

● Funksjonen som utelater noen inngangskilder er innstilt.

Still inn "Input Skip" for ønsket inngangskilde i "Setup"-menyen til "Off". For mer informasjon, se følgende:

- "Stille inn inngangskilder som skal utelates ved betjening av INPUT-knappen" (s.80)

■ RED/GREEN/YELLOW/BLUE-knappene på fjernkontrollen fungerer ikke

● Enheten som er koblet til apparatet via HDMI støtter ikke betjening med RED/GREEN/YELLOW/BLUE-knappene.

Bruk en enhet som støtter betjening med RED/GREEN/YELLOW/BLUE-knappene.

● Innstillingene for RED/GREEN/YELLOW/BLUE-knappene på apparatets fjernkontroll har blitt endret.

Sett "Remote Color Key"-innstillingene i "Setup"-menyen til "Default". For mer informasjon, se følgende:

- "Stille inn apparatets funksjoner for RED/GREEN/YELLOW/BLUE-knappene på fjernkontrollen" (s.81)

Lydproblemer

■ Ingen lyd

● En annen inngangskilde er valgt.

Velg en egnet inngangskilde med inngangsvalgknappene. For mer informasjon, se følgende:

- "Grunnleggende prosedyre for å spille av video og musikk" (s.36)

● Apparatet mottar signaler som den ikke kan reproducere.

Noen digitale lydformater kan ikke spilles av på apparatet. Sørg for at signalene er av en type som apparatet kan spille av. For mer informasjon om formater som støttes, HDMI-lydformater eller kompatible dekodingsformater, se følgende:

- "Støttede filformater" (s.101)
- "Spesifikasjoner" (s.106)

● Kabelen som kobler sammen apparatet og avspillingsenheten er defekt.

Hvis det ikke er noe problem med tilkoblingen, skift ut med en annen kabel.

■ Volumet kan ikke økes

● Det maksimale volumet er innstilt for lavt.

Bruk "Max Volume" i "Setup"-menyen til å justere det maksimale volumet. For mer informasjon, se følgende:

- "Stille inn grenseverdien for volumet" (s.77)

● En enhet som er koblet til utgangskontaktene på apparatet er ikke slått på.

Slå på alle enheter som er koblet til utgangskontaktene på apparatet.

■ Ingen lyd kommer fra en bestemt høyttaler

● Avspillingskilden inneholder ikke et signal for denne kanalen.

For å sjekke det, bruk "Signal Information" i "Option"-menyen. For mer informasjon, se følgende:

– "Sjekker informasjon om video/audio-signalene" (s.57)

● Gjeldende valgte lydprogram/dekoder bruker ikke denne høyttaleren.

For å sjekke det, bruk "Test Tone" i "Setup"-menyen. For mer informasjon, se følgende:

– "Sending av testtoner" (s.71)

● Lydutgangen til høyttaleren er deaktivert.

Utfør YPAO eller bruk "Configuration" i "Setup"-menyen for å endre høyttalerinnstillingene. For mer informasjon, se følgende:

– "Optimalisere høyttalerinnstillingene automatisk (YPAO)" (s.27)

– "Stille inn bruk av en subwoofer" (s.67)

– "Stille inn størrelsen på fronthøyttalerne" (s.67)

– "Stille inn bruk av senterhøyttaler og dens størrelse" (s.68)

– "Stille inn bruk av surround-høyttalere og deres størrelse" (s.68)

● Volumet for høyttaleren er stilt for lavt.

Utfør YPAO eller bruk "Level" i "Setup"-menyen for å justere høyttalervolumet. For mer informasjon, se følgende:

– "Optimalisere høyttalerinnstillingene automatisk (YPAO)" (s.27)

– "Justere volumet for hver enkelt høyttaler" (s.70)

● Høyttalerkabelen som kobler sammen apparatet og høyttaleren er defekt.

Kontroller apparatets SPEAKERS terminaler og høyttalerens terminaler. Hvis det ikke er noe problem med tilkoblingen, skift ut en defekt høyttalerkabel med en annen høyttalerkabel.

● Høyttaleren har en feil.

For å sjekke den, skift den ut med en annen høyttaler. Hvis problemet fortsetter med bruk av en annen høyttaler, kan det være en feil på apparatet.

■ Det kommer ikke lyd fra subwooferen

● Avspillingskilden inneholder ikke Low Frequency Effect (LFE) eller lavfrekvenssignaler.

For å sjekke det, sett "Extra Bass" i "Setup"-menyen til "On" for å sende ut frontkanal lavfrekvenskomponenter fra subwooferen. For mer informasjon, se følgende:

– "Stille inn bruk av Extra Bass" (s.69)

● Subwoofer-utgangen er deaktivert.

Utfør YPAO eller sett "Subwoofer" i "Setup"-menyen til "Use". For mer informasjon, se følgende:

– "Optimalisere høyttalerinnstillingene automatisk (YPAO)" (s.27)

– "Stille inn bruk av en subwoofer" (s.67)

● Volumet til subwooferen er for lavt.

Juster volumet på subwoofer.

● Subwooferen har blitt slått av med dens auto-standby-funksjon.

Deaktiver auto-standby-funksjonen for subwooferen eller juster dens følsomhetsnivå.

■ Ingen lyd fra avspillingseenheten som er koblet til apparatet med HDMI

● TVen støtter ikke HDCP (High-bandwidth Digital Content Protection).

Se i instruksjonshåndboken for TVen og sjekk TVens spesifikasjoner.

● Antall enheter som er koblet til HDMI OUT-kontakten overskrider begrensningen.

Koble fra noen av HDMI-enhetene.

■ Ingen lyd fra TVen når HDMI Control brukes

- **TVen er stilt inn til å sende ut lyd fra TV-høytalerne.**
Endre innstillingen for lydutgangen for TVen slik at TV-lyden sendes ut fra høytalerne som er koblet til apparatet.
- **En TV som ikke støtter ARC er koblet til apparatet kun med en HDMI-kabel.**
Bruk en digital optisk kabel for lydtilkoblingen. For mer informasjon, se følgende:
 - "HDMI-tilkobling til en TV" (s.21)
- **Hvis TVen er koblet til apparatet med en lyd kabel, vil TVens lydinngangsinnstillinger ikke stemme med den faktiske tilkoblingen.**
Bruk "TV Audio Input" i "Setup"-menyen til å velge korrekt lydinngangskontakt. For mer informasjon, se følgende:
 - "Stille inn lydkontakten som brukes til TVens lydinngang" (s.73)
- **Hvis du prøver å bruk ARC, er ARC deaktivert på apparatet eller TVen.**
Sett "ARC" i "Setup"-menyen til "On", og aktiver ARC på TVen. For mer informasjon, se følgende:
 - "Stille inn bruk av ARC" (s.73)

■ Kun fronthøytalerne fungerer på multikanalslyd

- **Avspillingsenheten er innstilt for å sende ut kun 2-kanals audio (som f.eks. PCM).**
For å sjekke det, bruk "Signal Information" i "Option"-menyen. Om nødvendig, endre innstillingen for den digitale lydutgangen på avspillingsenheten. For mer informasjon, se følgende:
 - "Sjekker informasjon om video/audio-signalene" (s.57)

■ Støy/brumming høres

- **Apparatet er for nær en annen digital enhet eller radiofrekvensenhet.**
Flytt apparatet lenger unna enheten.
- **Kabelen som kobler sammen apparatet og avspillingsenheten er defekt.**
Hvis det ikke er noe problem med tilkoblingen, skift ut med en annen kabel.

■ Lyden er forvrengt

- **Volumet på apparatet er for høyt.**
Skru ned volumet. Hvis "ECO Mode" i "Setup"-menyen er satt til "On", sett den til "Off". For mer informasjon, se følgende:
 - "Stille inn bruk av ECO-modus" (s.78)
- **En enhet (f.eks. en ekstern effektforsterker) som er koblet til apparatets utgangskontakter på er ikke slått på.**
Slå på alle enheter som er koblet til apparatets audioutgangskontakter.

Videoproblem

Ingen video

- **En annen inngangskilde er valgt på apparatet.**
Velg en egnet inngangskilde med knappene for valg av inngang.
- **En annen inngangskilde er valgt på TVen.**
Skift TV-inngangen til å vise video fra apparatet.
- **Videosignalutgangen fra apparatet støttes ikke av TVen.**
Sjekk innstillingen for videoutgang på avspillingsenheten. For informasjon om videosignaler som støttes av TVen, se i instruksjonshåndboken for TVen.
- **Kabelen som kobler sammen apparatet og TVen (eller avspillingsenheten) er defekt.**
Hvis det ikke er noe problem med tilkoblingen, skift ut med en annen kabel.

Ingen video fra avspillingsenheten som er koblet til apparatet med HDMI

- **Videoinngangssignalet (oppløsning) støttes ikke av apparatet.**
For å sjekke informasjonen om gjeldende videosignal (oppløsning) og videosignaler som støttes av apparatet, se følgende:
 - "Sjekker informasjon om video/audio-signalene" (s.57)
 - "HDMI signalkompatibilitet" (s.104)
- **TVen støtter ikke HDCP (High-bandwidth Digital Content Protection).**
Se i instruksjonshåndboken for TVen og sjekk TVens spesifikasjoner.
- **Antall enheter som er koblet til HDMI OUT-kontakten er over begrensningen.**
Koble fra noen av HDMI-enhetene.

Intet bilde (innholdet krever HDCP 2.2 - kompatibel HDMI-enhet) fra avspillingsenheten

- **TVen (HDMI-inngangskontakt) støtter ikke HDCP 2.2.**
Koble apparatet til TVen (HDMI-inngangskontakt) som støtter HDCP 2.2. (Advarselmeldingen kan vises på TV-skjermen.)

Apparatets meny vises ikke på TVen

- **TVen er ikke koblet til apparatet via HDMI.**
Du kan vise apparatets meny på TVen kun når de er tilkoblet med en HDMI-kabel. Om nødvendig, bruk en HDMI-kabel til å koble dem sammen. For mer informasjon, se følgende:
 - "HDMI-tilkobling til en TV" (s.21)
- **En annen inngangskilde er valgt på TVen.**
Skift TV-inngangen over til å vise video fra apparatet (HDMI OUT-kontakt).

Problemer med FM/AM-radio

FM-radiomottaket er svakt og har støy

- **Det er forstyrrelser i flere baner.**
Juster FM-antennens høyde eller retning, eller plasser den et annet sted.
- **Din plassering er for langt unna FM-stasjonens sender.**
For å velge FM-radiomottak i mono, sett "FM Mode" i "Option"-menyen til "Monaural". Eller bruk en utendørs FM-antenne. For mer informasjon om "FM Mode", se følgende:
 - "Skifter mellom stereo og mono for FM-radiomottak" (s.59)

AM-radiomottak er svakt og har støy

- **Støyen kan være forårsaket av lysstofflamper, motorer, termostater eller annet elektrisk utstyr.**
Det er vanskelig å eliminere støy fullstendig. Den kan reduseres ved hjelp av utendørs AM-antenne.

Radiostasjoner kan ikke velges automatisk

- **Din plassering er for langt unna FM-stasjonens sender.**
Velg stasjonen automatisk. Eller bruk en utendørs antenne. Vi anbefaler å bruke en følsom multi-element-antenne. For mer informasjon om å velge stasjonen manuelt, se følgende:
 - "Velge en frekvens for mottak" (s.41)
- **AM-radiosignalet er svakt.**
Juster AM-antennens orientering. Velg stasjonen automatisk. Bruk en utendørs AM-antenne. For mer informasjon om å velge stasjonen manuelt, se følgende:
 - "Velge en frekvens for mottak" (s.41)

AM-radiostasjoner kan ikke registreres som forhåndsinnstillinger

- **Auto Preset har blitt brukt.**
Auto Preset er kun for registrering av FM-radiostasjoner. Registrer AM-radiostasjoner manuelt. For mer informasjon, se følgende:
 - "Manuell registrering av en radiostasjon" (s.43)

USB-problemer

Apparatet oppdager ikke USB-enheten

- **USB-enheten er ikke koblet til USB-kontakten på riktig måte.**
Slå av apparatet, koble til USB-enheten på nytt, og slå på apparatet igjen.
- **Filsystemet på USB-enheten er ikke FAT16 eller FAT32.**
Bruk en USB-enhet med FAT16- eller FAT32-format.

Mapper og filer på USB-enheten kan ikke vises

- **Data på USB-enheten er beskyttet med kryptering.**
Bruk en USB-enhet uten krypteringsfunksjon.

Apparatet utfører ikke kontinuerlig avspilling av filer på en USB-enhet

- **Når apparatet oppdager en serie med filer som ikke støttes under avspilling, stopper avspillingen automatisk.**
Ikke lagre filer som ikke støttes (som f.eks. bilder og skjulte filer) i mapper som brukes til avspilling.

Bluetooth®-problemer

■ Kan ikke pare apparatet med en Bluetooth®-enhet

- **En annen Bluetooth-enhet er tilkoblet.**
Avslutt gjeldende Bluetooth-tilkobling og utfør paring med den nye enheten.
- **Apparatet og Bluetooth-enheten er for langt fra hverandre.**
Flytt Bluetooth-enheten nærmere apparatet.
- **Det finnes en enhet i nærheten (som f.eks. en mikrobølgeovn eller et trådløst nettverk) som sender ut signaler i frekvensbåndet 2,4 GHz.**
Flytt apparatet bort fra de aktuelle enhetene.
- **Bluetooth-enheten støtter ikke A2DP.**
Utfør paring med en enhet som støtter A2DP.

■ En Bluetooth-tilkobling kan ikke opprettes

- **Bluetooth-funksjonen på apparatet er deaktivert.**
Aktiverer Bluetooth-funksjonen. For mer informasjon, se følgende:
– "Stille inn bruk av Bluetooth®" (s.82)
- **Annenn Bluetooth-enhet er allerede knyttet til enheten.**
Avslutt nåværende Bluetooth-tilkobling og etabler en ny tilkobling. For mer informasjon, se følgende:
– "Avspilling av innhold på en Bluetooth®-enhet" (s.47)
- **Paringsinformasjonen har blitt slettet.**
Slett paringsinformasjonen på enheten og utfør deretter paring igjen. For mer informasjon, se følgende:
– "Koble til en Bluetooth®-enhet (paring)" (s.46)
Apparatet kan pares med seksten enheter. Hvis det utføres paring med en syttende enhet, vil paringsinformasjonen med den tidligste tilkoblingsdatoen bli slettet.
- **Apparatet og Bluetooth-enheten er for langt fra hverandre.**
Flytt Bluetooth-enheten nærmere apparatet.
- **Det finnes en enhet i nærheten (som f.eks. en mikrobølgeovn eller et trådløst nettverk) som sender ut signaler i frekvensbåndet 2,4 GHz.**
Flytt apparatet og Bluetooth-enheten bort fra de aktuelle enhetene.
- **Paringsinformasjonen er fjernet fra/ikke registrert på listen over Bluetooth-tilkoblinger.**
Utfør paring igjen. For mer informasjon, se følgende:
– "Koble til en Bluetooth®-enhet (paring)" (s.46)

■ Det kommer ingen lyd eller lyden avbrytes under avspilling med Bluetooth®-tilkobling

- **Volumet på Bluetooth-enheten er stilt for lavt.**
Skru opp volumet på Bluetooth-enhet.
- **Bluetooth-enhet er ikke stilt inn for å sende lydsignaler til apparatet.**
Skift lydutgangen på Bluetooth-enheten over til apparatet.
- **Bluetooth-tilkoblingen har blitt avsluttet.**
Opprett en Bluetooth-tilkoblingen mellom Bluetooth-enheten og apparatet igjen.
For mer informasjon, se følgende:
– "Avspilling av innhold på en Bluetooth®-enhet" (s.47)
- **Apparatet og Bluetooth-enheten er for langt fra hverandre.**
Flytt Bluetooth-enheten nærmere apparatet.
- **Det finnes en enhet i nærheten (som f.eks. en mikrobølgeovn eller et trådløst nettverk) som sender ut signaler i frekvensbåndet 2,4 GHz.**
Flytt apparatet og Bluetooth-enheten bort fra de aktuelle enhetene.

Feilindikasjoner på frontdisplayet

Feilindikasjoner på frontdisplayet

Se i følgende tabell når en feilmelding indikeres på frontdisplayet.

Melding	Årsak	Løsning
Access error	Apparatet får ikke tilgang til USB-enheten.	Slå av apparatet og koble til USB-enheten på nytt. Hvis problemet fortsetter, prøv en annen USB-enhet.
Check SP Wires	Høytalerkablene er kortsluttet.	Tvinn de avisolerte lederne fast sammen og koble dem korrekt til på apparatet og høyttalerne. For mer informasjon, se følgende: <ul style="list-style-type: none">• "Koble til høyttaleren" (s.15)
Internal Error	En intern feil har oppstått.	Kontakt nærmeste autoriserte Yamaha-forhandler eller servicesenter.
No content	Det finnes ingen spillbare filer i den valgte mappen.	Velg en mappe som inneholder filer som støttes av apparatet.
Not found	Bluetooth-enheten blir ikke funnet.	<ul style="list-style-type: none">• Plasser Bluetooth-enheten innenfor 10 m fra Bluetooth-mottakeren.• Utfør paring igjen.
RemID Mismatch	Fjernkontroll-IDene for apparatet og fjernkontrollen er ikke identiske.	Endre fjernkontrollens ID på apparatet eller på fjernkontrollen. For mer informasjon, se følgende: <ul style="list-style-type: none">• "Velge fjernkontroll-ID (REMOTE ID)" (s.86)

TILLEGG

Inn- og utgangskontakter og kabler

Video/audio-kontakter

HDMI-kontakter

Sende digital video og digital lyd gjennom én enkelt kontakt. Bruk en HDMI-kabel.



HDMI-kabel

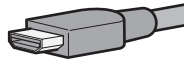

Merk

- Bruk en 19-pinners HDMI-kabel med HDMI-logoen. Vi anbefaler å bruke en kabel som er mindre enn 5,0 m lang for å unngå forringelse av signalkvaliteten.
- Apparatets HDMI-kontakter støtter funksjonene HDMI Control, Audio Return Channel (ARC) samt 3D og 4K Ultra HD videooverføring (through-utgang).
- Bruk en Premium High Speed HDMI-kabel eller Premium High Speed-kabel for Ethernet til å se 3D eller 4K Ultra HD videoer.

Video-kontakter

VIDEO-kontakter

Send analoge videosignaler. Bruk en pin-videokabel.



Pin-videokabel

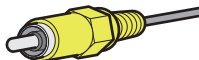

Audio-kontakter

OPTICAL-kontakt

Send digitale lydsignaler. Bruk en digital optisk kabel. Hvis det finnes en beskyttelseskappe på tuppen av kabelen, fjern den før du bruker kabelen.



Digital optisk kabel



COAXIAL-kontakter

Send digitale lydsignaler. Bruk en digital koaksialkabel.



Digital koaksialkabel

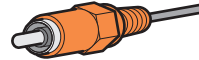

AUDIO-kontakter

Send analoge stereolydsignaler.

(Stereo L/R-kontakter)

Bruk en pin-stereokabel (RCA-kabel).



Pin-stereokabel

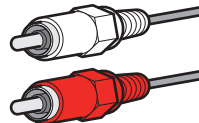

(Stereo mini-jack)

Bruk en stereo mini-pluggkabel.



Stereo minipluggkabel

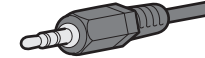

Ordbok for audio-informasjon

Ordbok audio-dekodingformat

Dette er en ordbok med tekniske uttrykk innenfor audio-dekodingformat som brukes i denne håndboken.

Dolby Digital

Dolby Digital er et komprimert digitalt lydformat som er utviklet av Dolby Laboratories, Inc. og som støtter 5.1-kanals audio. Denne teknologien brukes til audio på de fleste DVD-plater.

Dolby Digital Plus

Dolby Digital Plus er et komprimert digitalt lydformat som er utviklet av Dolby Laboratories, Inc. og som støtter 7.1-kanals audio. Dolby Digital Plus er fullt ut kompatibel med eksisterende multikanals audiosystemer som støtter Dolby Digital. Denne teknologien brukes for audio-strømmetjenester på Internett og audio på BD (Blu-ray Disc).

Dolby Pro Logic II

Dolby Pro Logic II gir 5-kanals avspilling fra 2-kanals kilder. Det finnes tre tilgjengelige moduser: "Music mode" for musikkilder, "Movie mode" for filmkilder og "Game mode" for spill-kilder.

Dolby TrueHD

Dolby TrueHD er et avansert tapsløst audioformat som er utviklet av Dolby Laboratories, Inc. for å tilby High-Definition hjemmekinoopplevelse med kvalitet tilsvarende en studio master. Dolby TrueHD kan benytte inntil 8 kanaler med 96 kHz/24-bit audio (opp til 6 kanaler med 192 kHz/24-bit audio) samtidig. Denne teknologien brukes til audio på BD (Blu-ray Disc).

DTS 96/24

DTS 96/24 er et komprimert digitalt audioformat som støtter 5.1-kanals og 96 kHz/24-bit audio. Dette formatet er fullt ut kompatibelt med eksisterende multikanals audiosystemer som støtter DTS Digital Surround. Denne teknologien brukes til musikk-DVDer osv.

DTS Digital Surround

DTS Digital Surround er et komprimert digitalt audioformat som er utviklet av DTS, Inc. og som støtter 5.1-kanals audio. Denne teknologien brukes til audio på de fleste DVD-plater.

DTS Express

DTS Express er et komprimert digitalt audioformat som støtter 5.1-kanals audio og gir høyere kompresjonsgrad enn DTS Digital Surround-formatet, utviklet av DTS, Inc. Denne teknologien er utviklet for audio-strømmetjenester på Internett og for sekundær audio på BD (Blu-ray Disc).

DTS-HD High Resolution Audio

DTS-HD High Resolution Audio er et komprimert digitalt audioformat som er utviklet av DTS, Inc. og som støtter 7.1-kanals og 96 kHz/24-bit audio. DTS-HD High Resolution Audio er fullt ut kompatibelt med eksisterende multikanals audiosystemer som støtter DTS Digital Surround. Denne teknologien brukes til audio på de fleste BD (Blu-ray Disc).

DTS-HD Master Audio

DTS-HD Master Audio er et avansert tapsløst audioformat som er utviklet for å tilby High-Definition hjemmekinoopplevelse med kvalitet tilsvarende en studio master, av DTS, Inc. DTS-HD Master Audio kan benytte inntil 8 kanaler med 96 kHz/24-bit audio (opp til 6 kanaler med 192 kHz/24-bit audio) samtidig. Denne teknologien brukes til audio på BD (Blu-ray Disc).

DTS Neo: 6

DTS Neo: 6 gir 6-kanals avspilling fra 2-kanals kilder. Det finnes to tilgjengelige moduser: "Music mode" for musikkilder og "Cinema mode" for filmkilder. Denne teknologien gir diskret, fullbåndbredde matrisekanaler med surroundlyd.

DSD (Direct Stream Digital)

DSD (Direct Stream Digital) er en teknologi som lagrer audiosignaler på digitale lagringsmedier, som f.eks. SACD (Super Audio CDs). Signalene lagres ved en høyfrekvens samplingsgrad på 2,8224 MHz. Den høyeste frekvensresponsen er lik eller høyere enn 100 kHz, med et dynamisk område på 120 dB. Denne teknologien tilbyr bedre lyd kvalitet enn den som brukes på CDR.

MP3

Ett av de komprimerte digitale audioformatene som brukes av MPEG. Med 'psychoacoustic' teknologi oppnår denne kompresjonsmetoden høy kompresjonsgrad. Det rapporteres at den kan komprimere datamengder til cirka 1/10 og opprettholde et visst nivå av lyd kvalitet.

MPEG-4 AAC

En MPEG-4 audiostandard. Den brukes til mobiltelefoner, bærbare musikkspillere og audio-strømmetjenester på Internett fordi den tillater høy kompresjonsgrad for data og samtidig opprettholder bedre lyd kvalitet enn MP3.

PCM (Pulse Code Modulation)

PCM er et signalformat der et analogt audiosignal digitaliseres, tas opp og sendes. Denne teknologien er grunnlaget for alle andre audioformater. Denne teknologien brukes som et tapsløst audioformat som kalles Linear PCM for audio på en rekke forskjellige media, inkludert CDR.

Samplingsfrekvens/Kvantiserings-bit

Samplingsfrekvens og kvantiserings-bit indikerer mengden med informasjon når et analogt audiosignal digitaliseres. Disse verdien angis som i følgende eksempel: "48 kHz/24-bit".

- Samplingsfrekvens
Samplingsfrekvens (antall ganger signalet samples per sekund) kalles samplingsgrad. Når samplingsfrekvensen er høyere, er området av frekvenser som kan spilles av bredere.
- Kvantiserings-bit
Antall kvantiserings-bits indikerer graden av nøyaktighet ved konvertering av lyd nivået til en numerisk verdi. Når antall kvantiserings-bits er høyere, er uttrykket i lyd nivå mer nøyaktig.

WAV

Windows standard lydformat, som definerer metoden for opptak av digitale data som oppnås ved å konvertere audiosignaler. Som standard brukes PCM-metoden (ingen kompresjon), men man kan også bruke andre kompresjonsmetoder.

WMA (Windows Media Audio)

Ett av de komprimerte digitale audioformatene som er utviklet av Microsoft Corporation. Med 'psychoacoustic' teknologi oppnår denne kompresjonsmetoden høy kompresjonsgrad. Det rapporteres at den kan komprimere datamengder til cirka 1/20 og opprettholde et visst nivå av lyd kvalitet.

Ordbok audioinformasjon på andre områder enn audio-dekodingformat

Dette er en ordbok med tekniske uttrykk innenfor audioinformasjon som brukes i denne håndboken.

Bi-amplification-tilkobling (Bi-amp)

En bi-amplification-tilkobling bruke to forsterkere for en høyttaler. Når du bruke en bi-amplification-tilkobling vil apparatet drive tweeter og woofer i en høyttaler med de individuelle forsterkerne. Som en konsekvens gir tweeter og woofer klare audiosignaler uten forstyrrelser.

LFE (Low Frequency Effects) 0.1 channel

Denne kanalen reproducerer lavfrekvente bass-signaler og har et frekvensområde fra 20 Hz til 120 Hz. Denne kanalen legges til kanalene for alle bånd med Dolby Digital eller DTS for å forbedre lavfrekvente lydeffekter. Denne kanalen har betegnelsen 0.1 fordi den er begrenset til kun lavfrekvent lyd.

Lip sync

Videosignalene sakter noen ganger akterut i forhold til audiosignalene på grunn av kompleksiteten i signalbehandlingen som er forårsaket av en økning i videosignalkapasiteten. Lip sync er en teknikk for automatisk korrigering av tidsforsinkelse mellom audio- og videosignaler.

Ordbok HDMI- og video-informasjon

Dette er en ordbok med tekniske uttrykk innenfor HDMI- og video-informasjon som brukes i denne håndboken.

Composite videosingnal

Med composite-videosignalsystemet kombineres datasignaler for farge, lysstyrke og synkronisering, og sendes med én enkelt kabel.

Deep Color

Deep Color er en teknologi som støttes av HDMI-spesifikasjonen. Deep Color øker antall tilgjengelige farger innenfor grensene som defineres av fargerommene RGB eller YCbCr. Konvensjonelle fargesystemer behandler farger ved hjelp av 8 bits. Deep Color behandler fargene med 10, 12, eller 16 bits. Denne teknologien gir HDTV'er og andre skjermer en økning fra millioner av farger til milliarder av farger, og eliminerer fargebånd på skjermen for å oppnå jevne tonale overganger og fine nyanseringer mellom farger.

HDMI

HDMI (High-Definition Multimedia Interface) er en verdensomspennende standard grensesnitt for digital overføring av audio/video-signaler. Dette grensesnittet overfører både digitale audiosignaler og digitale videosignaler med én enkelt kabel uten tap. HDMI samsvarer med HDCP (High-bandwidth Digital Content Protection) og utgjør et sikkert audio/video-grensesnitt. For mer informasjon om HDMI, gå til HDMI-nettstedet på "<http://www.hdmi.org/>".

x.v.Color

"x.v.Color" er en teknologi som støttes av HDMI-spesifikasjonen. Dette er et mer omfattende fargerom enn sRGB og det gir mulighet for å uttrykke farger som tidligere ikke var mulig å uttrykke. Samtidig som den fremdeles er kompatibel med fargeskalaen i sRGB-standarden, utvider "x.v.Color" fargerommet og kan dermed produsere mer livfulle og naturlige bilder.

Ordbok for Yamaha's teknologier

Dette er en ordbok med tekniske uttrykk innenfor Yamaha's teknologier som brukes i denne håndboken.

CINEMA DSP (Digital Sound Field Processor)

For di surround-lydsystemene opprinnelig ble designet for bruk i kinosaler, oppleves effekten best i en sal som har mange høyttalere som er designet for akustiske effekter. Forholdene i et hjem (som f.eks romstørrelse, veggmaterialer og antall høyttalere) kan variere kraftig, er det ikke til å unngå at det er forskjeller i den lyden man oppnår. Basert på en stor mengde faktiske målte data, gir CINEMA DSP, Yamaha's originale DSP-teknologi, den audiovisuelle opplevelsen av en kinosal i ditt eget hjem.

Compressed Music Enhancer

Funksjonen Compressed Music Enhancer kompenserer for manglende harmoni i komprimerte musikkformater (som f.eks. MP3). Som resultat leverer denne teknologien forbedret ytelse for lydsystemet som helhet.

SILENT CINEMA

Yamaha har utviklet en naturlig, realistisk DSP lydeffektalgoritme for hodetelefoner. Parametere for hodetelefoner er fastsatt for hvert enkelt lydprogram, slik at man oppnår nøyaktige representasjoner av alle lydprogrammer i hodetelefonene.

Virtual CINEMA DSP

Virtual CINEMA DSP setter systemet i stand til å produsere virtuell reproduksjon av lydfeltet for surround-høyttalere med front venstre og front høyre høyttalere. Selv om surround-høyttaleren ikke er tilkoblet, skaper apparatet det realistiske lydfeltet i rommet man lytter i.

YPAO (Yamaha Parametric room Acoustic Optimizer)

Funksjonen Yamaha Parametric room Acoustic Optimizer (YPAO) oppdager høyttalertilkoblinger, måler avstanden fra disse til din(e) lytteposisjon(er), og optimaliserer deretter automatisk høyttalerrinnstillingene, som for eksempel volumbalanse og akustiske parametere, for å tilpasse til rommet.

Støttede enheter og filformater

Støttede Bluetooth®-enheter

Følgende Bluetooth-enheter kan brukes av apparatet.

- Bluetooth-enheter som støtter A2DP kan brukes.
- Betjening av alle Bluetooth-enheter kan ikke garanteres.

Støttede USB-enheter

Følgende USB-enheter kan brukes av apparatet.

- Dette apparatet er kompatibelt med USB-lagringenheter som har FAT16- eller FAT32-format.
Ikke koble til andre typer USB-enheter.
- USB-enheter med kryptering kan ikke brukes.
- Bruk av alle USB-enheter kan ikke garanteres.

Støttede filformater

Følgende USB-filformater kan brukes av apparatet.

- Apparatet støtter WAV (kun PCM-format), MP3-, WMA- og MPEG-4 AAC-filer (kun 1- eller 2-kanals audio).
- Enheten er kompatibel med en samplingsgrad på opp til 48 kHz.
- Kvantiserings-bithastighet for apparatet er kun 16 bit.
- Digital Rights Management (DRM)-innhold kan ikke spilles av.

Video-signalflyt

Video-signalflyt

Video-signaler som mottas fra en video-enhet til apparatet sendes ut til en TV på følgende måte.

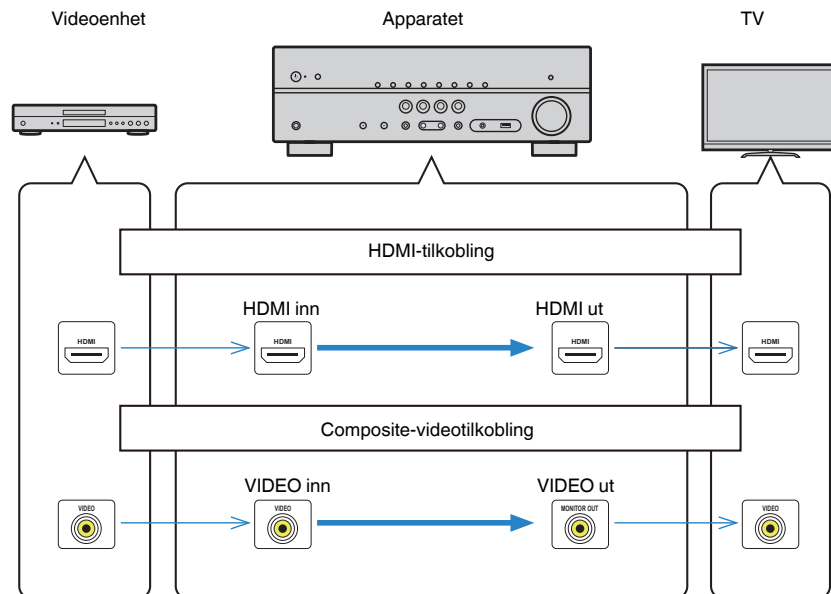

Tilleggsinformasjon om HDMI

HDMI Control og synkroniserte operasjoner

HDMI Control gir deg muligheten til å betjene eksterne enheter via HDMI. Hvis du kobler til en TV som støtter HDMI Control på apparatet med en HDMI-kabel, kan du kontrollere apparatet (som f.eks. strøm og volum) med TVens fjernkontroll. Du kan også kontrollere eksterne enheter (som f.eks. HDMI Control-kompatible BD/DVD-spillere) som er koblet til apparatet med en HDMI-kabel.

Betjening som er tilgjengelig fra TVens fjernkontroll

- Standby
- Volumkontroll inkludert demping
- Skifte til lydinnang fra TV når TV-inngangen skiftes til TVens innebygde tuner
- Skifte til mottak av video/audio fra den valgte avspillingsenheten
- Skifte mellom lydutgangsenheter (apparatet eller TV-høytaler)

(Eksempel)

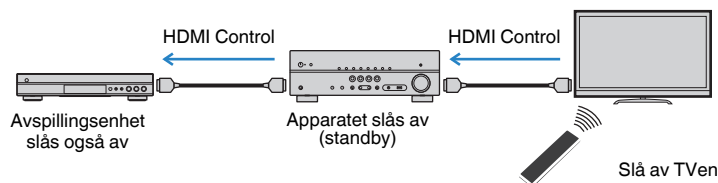

Betjening er tilgjengelig fra apparatets fjernkontroll

- Starte avspilling på avspillingsenheten og slå på TVen med et scenevalg
- Skifte TV-inngang for å vise "Setup"-menyen (når SETUP er trykket)
- Kontrollere den eksterne enheten som sender videosignalene som vises på TVen (avspilling og menybetjening)
- Kontrollere TVen når du velger TVens audioinngang som stilles inn i "TV Audio Input" i "Setup"-menyen
- Kontrollere TVen med de fargede (RED/GREEN/YELLOW/BLUE) knappene på fjernkontrollen når "TV Control" er innstilt for fargeknappene

(Eksempel)

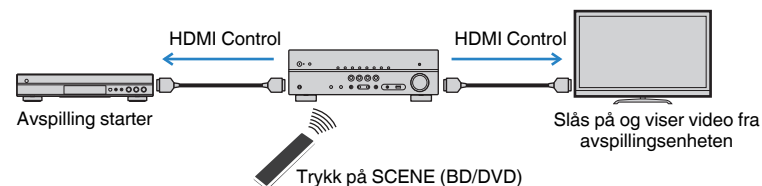

Merk

- HDMI Control vil kanskje ikke fungere korrekt.
- For mer informasjon om scenevalg, se følgende:
 - "Velge en registrert scene" (s.50)
- For mer informasjon om TVens audioinngang, se følgende:
 - "Stille inn lydkontakten som brukes til TVens lydinnang" (s.73)
- For mer informasjon om funksjonene til RED/GREEN/YELLOW/BLUE-knappene, se følgende:
 - "Stille inn apparatets funksjoner for RED/GREEN/YELLOW/BLUE-knappene på fjernkontrollen" (s.81)

For å bruke HDMI Control må du utføre link-oppsett for HDMI Control etter tilkobling av TVen og avspillingsenheter.

For mer informasjon om innstillinger og betjening av din TV, se i instruksjonshåndboken for TVen.

Merk

Dette oppsettet er nødvendig hver gang du legger til en ny HDMI Control-kompatibel enhet i systemet.

- 1 Skru på apparatet, TV og avspillingsenheter.**
- 2 Aktiver HDMI Control-funksjonen på apparatet, TVen og HDMI Control-kompatible avspillingsenheter (som f.eks. BD/DVD-spillere).**

For å aktivere HDMI Control-funksjonen på apparatet, sett "HDMI Control" i "Setup"-menyen til "On", og konfigurere deretter innstillingene i aktuelle elementer ("TV Audio Input", "Standby Sync", "ARC" og "SCENE"). For mer informasjon, se følgende:

 - "Stille inn bruk av HDMI Control" (s.72)
- 3 Skru av hovedstrømmen til TVen og slå deretter av apparatet og avspillingsenhetene.**

4 Slå på apparatet og avspillingsenhetene, og slå deretter på TVen.

5 Skift TV-inngangen til å vise video fra apparatet.

6 Kontroller at inngang der avspillingsenheten er koblet til på apparatet er valgt.

Hvis ikke, velg inngangskilde manuelt.

7 Kontroller at video fra avspillingsenheten vises på TVen.

8 Kontroller at apparatet er korrekt synkronisert med TVen ved å slå av TVen eller justere TV-volumet med TVens fjernkontroll.

Merk

- Hvis HDMI Control ikke fungerer korrekt, kan problemet løses ved å slå avspillingsenheten av og på igjen, eller ved å trekke ut strømpluggen og sette den inn igjen. Det kan også hende at HDMI Control ikke fungerer korrekt hvis antall tilkoblede enheter overskrider grensen. I så fall, deaktiver HDMI Control på enheter som ikke er i bruk.
- Hvis apparatet ikke er synkronisert med TVens strømbetjening, kontroller prioriteten for lydutganginnstillingen på TVen.
- Vi anbefaler å bruke TV og avspillingsenheter fra samme produsent slik at HDMI Control fungerer mer effektivt.

Audio Return Channel (ARC)

ARC lar deg sende TV-lyd til apparatet med HDMI-kabelen som sender videosignal til TVen.

Kontroller følgende etter HDMI Control-innstillingene.

Merk

For mer informasjon om HDMI Control-innstillingene, se følgende:

- "HDMI Control og synkroniserte operasjoner" (s.102)

1 Velg et TV-program med TVens fjernkontroll.

2 Kontroller at inngangskilden til apparatet automatisk vil skifte til "AUDIO1" og at TV-lyden vil bli avspilt på apparatet.

Hvis du ikke kan høre TV-lyden, kontroller følgende:

- "ARC" i "Setup"-menyen er satt til "On". For mer informasjon, se følgende:
 - "Stille inn bruk av ARC" (s.73)
- HDMI-kabelen er koblet til den ARC-kompatible HDMI-kontakten (HDMI-kontakt merket "ARC") på TVen.

Noen HDMI-kontakter på TVen er ikke kompatible med ARC. For mer informasjon, se i instruksjonshåndboken for TVen.

Merk

- Hvis lyden blir brutt under bruk av ARC, sett "ARC" i "Setup"-menyen til "Off" og bruk en digital optisk kabel til å sende TV-lyd til apparatet. For mer informasjon, se følgende:
 - "Stille inn bruk av ARC" (s.73)
 - "OPTICAL-kontakt" (s.98)
- Når du bruker ARC skal du koble til en TV med en HDMI-kabel som støtter ARC.
- "AUDIO1" er innstilt som TV-lydinngang fra fabrikken. Hvis du har koblet en ekstern enhet til AUDIO 1-kontakten, bruk "TV Audio Input" i "Setup"-menyen til å endre valget av TV-lydinngang. For å bruke SCENE-funksjonen, må du også endre inngangsvalget for SCENE (TV). For mer informasjon, se følgende:
 - "Stille inn lydkontakten som brukes til TVens lydinngang" (s.73)
 - "Registrere en scene" (s.51)

HDMI signalkompatibilitet

Bekreft følgende HDMI-signal som brukes av apparatet.

- Når CPPM-kopibeskyttet DVD-Audio spilles av, kan det hende at video/audio-signal ikke sendes ut, avhengig av type DVD-spiller.
- Apparatet er ikke kompatibel med HDCP-inkompatible HDMI- eller DVI-enheter. For mer informasjon, se i instruksjonshåndboken for hver enkelt enhet.
- For å dekode bitstream audio-signaler på apparatet må du stille inn avspillingsenheten riktig slik at enheten sender ut bitstream audio-signaler direkte (og ikke dekode bitstream-signalene på avspillingsenheten). For mer informasjon, se i instruksjonshåndboken for avspillingsenheten.
- Hvis avspillingsenheten kan dekode bitstream audiosignaler for lydcommentarer, kan du spille av lydkildene med lydcommentarer som er mikset ned ved hjelp av digital lydinnang (OPTICAL- eller COAXIAL-kontakter). For mer informasjon, se i instruksjonshåndboken for avspillingsenheten. Apparatet er ikke kompatibelt med lydcommentarer for BD, som f.eks. lydinnhold som er lastet ned fra Internett.

Varemerker

Varemerkene som brukes i denne håndboken er som følger.



Produsert under lisens fra Dolby Laboratories. Dolby, Dolby Audio, Pro Logic, Dolby Vision og double-D-symbolet er varemerker for Dolby Laboratories.



For DTS-patenter, se <http://patents.dts.com>. Produsert under lisens fra DTS Licensing Limited. DTS, DTS-HD, symbolet, & DTS og symbol sammen, er registrerte varemerker for DTS, Inc. © DTS, Inc. Alle rettigheter forbeholdes.



Betegnelsene HDMI, HDMI-logoen og High-Definition Multimedia Interface er varemerker eller registrerte varemerker for HDMI Licensing LLC i USA og andre land.

x.v.Color™

"x.v.Color" er et varemerke for Sony Corporation.



Bluetooth® -ordmerket og logoene er registrerte varemerker eid av Bluetooth SIG, Inc. og enhver bruk av slike merker av Yamaha Corporation er under lisens.

App Store er et tjenestemerke for Apple Inc.

Android™ er et varemerke for Google Inc.



"SILENT CINEMA" er et varemerke for Yamaha Corporation.

Google Noto Fonts

Dette produktet bruker følgende fonter.

Copyright © June 2015, Google
(<https://www.google.com/get/noto/#sans-lgc>), med forbeholdt fontnavn Noto Sans Version 1.004.

Copyright © June 2015, Google
(<https://www.google.com/get/noto/help/cjk/>), med forbeholdt fontnavn Noto Sans CJK Version 1.004.

Denne Font Software er lisensiert under SIL Open Font License, Version 1.1.

Denne lisensen er tilgjengelig med en FAQ på:
<http://scripts.sil.org/OFL>

Spesifikasjoner

Spesifikasjonene for dette apparatet er som følger.

Inngangskontakter

Analog audio

- Audio x 3 (inkludert AUX)

Digital audio (Støttede frekvenser: 32 kHz til 96 kHz)

- Optisk x 1
- Koaksial x 2

Video

- Composite x 3

HDMI-inngang

- HDMI x 4

Andre kontakter

- USB x 1 (USB2.0)

Utgangskontakter

Analog audio

- Høytaler ut x 5 (FRONT L/R, CENTER, SURROUND L/R*)
* Merk: tilordning er mulig [SURROUND, BI-AMP (FRONT L/R)]
- Subwoofer ut x 1
- Hodetelefon x 1

Video

- Composite x 1

HDMI-utgang

- HDMI OUT x 1

Andre kontakter

YPAO MIC x 1

HDMI

HDMI-funksjoner:

- 4K UltraHD Video (inkluderer 4K/60, 50Hz 10/12bit), 3D Video, ARC (Audio Return Channel), HDMI Control (CEC), Auto Lip Sync, Deep Color, "x.v.Color", HD-lydavspilling, Mulig å velge HDMI-inngang i HDMI standby-modus, 21:9 sideforhold, BT.2020 fargemetrikk, HDR-kompatibel (HDR10, Dolby Vision, HLG)

Videoforformat (repeater-modus)

- VGA
- 480i/60 Hz
- 576i/50 Hz
- 480p/60 Hz
- 576p/50 Hz
- 720p/60 Hz, 50 Hz
- 1080i/60 Hz, 50 Hz
- 1080p/60 Hz, 50 Hz, 30 Hz, 25 Hz, 24 Hz
- 4K/60Hz, 50Hz, 30 Hz, 25 Hz, 24 Hz

Audio-format

- Dolby TrueHD
- Dolby Digital Plus
- Dolby Digital
- DTS-HD Master Audio
- DTS-HD High Resolution Audio
- DTS Express
- DTS
- DSD 2-ch til 6-ch (2,8 MHz)
- PCM 2-ch til 8-ch (Maks. 192 kHz/24-bit)

Innholdsbeskyttelse: HDCP 2.2-kompatibel

Link-funksjon: CEC støttes

TUNER

Analog tuner

- [Modeller for UK, Europa og Russland]
FM/AM med Radio Data System x 1 (TUNER)
- [Andre modeller]
FM/AM x 1 (TUNER)

USB

Håndterer USB-minne i masselagringsklasse

Strømtilførselskapasitet: 0,5 A

Bluetooth

Bluetooth-versjon

- Ver. 2.1+EDR

Støttet profil

- A2DP

Støttet kodek

- SBC

Trødløs utgang

- Bluetooth Class 2

Maks. kommunikasjonsavstand

- 10 m uten forstyrrelser

Kompatible dekodingsformater

Dekodingsformat

- Dolby TrueHD, Dolby Digital Plus
- Dolby Digital
- DTS-HD Master Audio, DTS-HD High Resolution Audio, DTS Express
- DTS, DTS 96/24

Post-dekodingsformat

- Dolby Pro Logic II Music, Dolby Pro Logic II Movie, Dolby Pro Logic II Game
- DTS Neo: 6 Music, DTS Neo: 6 Cinema

Audioseksjon

Nominell utgangseffekt (2-kanaldrevet)

- [Modeller for USA og Canada] (20 Hz til 20 kHz, 0,09% THD, 8 Ω)
- [Andre modeller] (20 Hz til 20 kHz, 0,09% THD, 6 Ω)
 - Front L/R 70 W+70 W
- [Modeller for USA og Canada] (1 kHz, 0,9% THD, 8 Ω)
 - Front L/R 85 W+85 W
 - Center 85 W
 - Surround L/R 85 W+85 W

Nominell utgangseffekt (1-kanaldrevet)

- [Modeller for USA og Canada] (1 kHz, 0,9% THD, 8 Ω)
- [Andre modeller] (1 kHz, 0,9% THD, 6 Ω)
 - Front L/R, Center, Surround L/R 100 W/ch

Nominell utgangseffekt (1-kanaldrevet)

- [Modeller for USA og Canada] (1 kHz, 10% THD, 8 Ω)
 - Front L/R, Center, Surround L/R 130 W/ch
- [Andre modeller] (1 kHz, 10% THD, 6 Ω)
 - Front L/R, Center, Surround L/R 145 W/ch
- [Andre modeller] (1 kHz, 10% THD, 6 Ω)
 - Front L/R, Center, Surround L/R 135 W/ch

Dynamisk effekt (IHF)

- [Modeller for USA og Canada]
 - Front L/R (8/6/4/2 Ω) 110/130/160/180 W
- [Andre modeller]
 - Front L/R (6/4/2 Ω) 110/130/150 W

Dempingsfaktor

- Front L/R, 20 Hz til 20 kHz, 8 Ω 100 eller mer

Inngangsfølsomhet / Inngangsimpedans

- AV 2 osv. (1 kHz, 100 W/6 Ω) 200 mV/47 k Ω

Maksimalt inngangssignal

- AV 2 osv. (1 kHz, 0,5% THD, effekt på) 2,3 V

Utgangsnivå / utgangsimpedans

- SUBWOOFER 1 V/1,2 k Ω

Hodetelefonkontakt, nominell utgang / impedans

- AV 2 osv. (1 kHz, 50 mV, 8 Ω) 100 mV/470 Ω

Frekvensrespons

- AV 2 osv. til Front (10 Hz til 100 kHz) +0/-3 dB

Signal til støy-forhold (IHF-A nettverk)

- AV 2 osv. (Inngang 1 k Ω kortsluttet, høyttaler ut) 110 dB eller mer

Reststøy (IHF-A nettverk)

- Front L/R (høyttaler ut) 150 μ V eller mindre

Kanalseparasjon	
• AV 2 osv. (Inngang 1 kΩ kortsluttet, 1 kHz/10 kHz)	70 dB/50 dB eller mer

Volumkontroll	
• Område	MUTE, -80 dB til +16,5 dB
• Trinn	0,5 dB

Tonekontroll-karakteristikk	
• Bass Boost/Cut	±6 dB/0,5 dB trinn ved 50 Hz
• Bass Turnover	350 Hz
• Treble Boost/Cut	±6 dB/0,5 dB trinn ved 20 kHz
• Treble Turnover	3,5 kHz

Filterkarakteristikk	
(fc=40/60/80/90/100/110/120/160/200 Hz)	
• H.P.F. (Front, Center, Surround)	12 dB/oct.
• L.P.F. (Subwoofer)	24 dB/oct.

Video-seksjon

Videosignaltipe	
• [Modeller for USA, Canada, Korea, Taiwan, Brasil og Sentral- og Sør-Amerika]	NTSC
• [Andre modeller]	PAL

Video-signalnivå	
• Composite	1 Vp-p/75 Ω

Video maksimum inngangsnivå	
	1.5 Vp-p eller mer

Video signal til støy-forhold	
	50 dB eller mer

FM-seksjon

Tuning-område	
• [Modeller for USA og Canada]	87,5 MHz til 107,9 MHz
• [Modeller for Asia, Taiwan, Brasil og Sentral- og Sør-Amerika]	87,5/87,50 MHz til 108,0/108,00 MHz
• [Modeller for UK og Europa]	87,50 MHz til 108,00 MHz
• [Andre modeller]	87,50 MHz til 108,00 MHz

50 dB Quiet Sensitivity (IHF, 1 kHz, 100% MOD.)	
• Mono	3 μV (20,8 dBf)

Signal til støy-forhold (IHF)	
• Mono	65 dB
• Stereo	64 dB

Harmonisk forvrengning (IHF, 1 kHz)	
• Mono	0,5%
• Stereo	0,6%

Antenneinngang	
	75 Ω ubalansert

AM-seksjon

Tuning-område	
• [Modeller for USA og Canada]	530 kHz til 1710 kHz
• [Modeller for Asia, Taiwan, Brasil og Sentral- og Sør-Amerika]	530/531 kHz til 1710/1611 kHz
• [Modeller for UK og Europa]	531 kHz til 1611 kHz
• [Andre modeller]	531 kHz til 1611 kHz

Generelt

Strømforsyning	
• [Modeller for USA og Canada]	AC 120 V, 60 Hz
• [Modeller for Brasil, Sentral- og Sør-Amerika]	AC110 til 120/220 til 240 V, 50/60 Hz
• [Modell for Taiwan]	AC110 til 120 V, 50/60 Hz
• [Modell for Kina]	AC 220 V, 50 Hz
• [Modell for Korea]	AC 220 V, 60 Hz
• [Australia-modell]	AC 240 V, 50 Hz
• [Modeller for UK, Europa og Russland]	AC 230 V, 50 Hz
• [Modell for Asia]	AC 220 til 240 V, 50/60 Hz

Strømforbruk	
	260 W

Strømforbruk i standby	
• HDMI Control av, Standby Through av, Bluetooth Standby av	0,2 W
• HDMI Control på, Standby Through auto (HDMI ingen signaler), Bluetooth Standby av	1,2 W
• HDMI Control på, Standby Through på (HDMI ingen signaler), Bluetooth Standby av	1,2 W
• HDMI Control av, Standby Through av, Bluetooth Standby på	0,2 W
• HDMI Control på, Standby Through auto (HDMI ingen signaler), Bluetooth Standby på	1,2 W
• HDMI Control på, Standby Through på (HDMI ingen signaler), Bluetooth Standby på	1,2 W

Maksimum strømforbruk	600 W
-----------------------	-------

Mål (B x H x D)	435 x 161 x 315 mm
-----------------	--------------------

Vekt	7,7 kg
------	--------

* Innholdet i denne håndboken gjelder for de siste spesifikasjonene på publiseringsdatoen. For å få den nyeste håndboken, gå til Yamaha's nettsted og last ned filen med håndboken.

Standardinnstillinger

Standardinnstillinger i Optionmenyen

Standardinnstillingene i "Option"-menyen er som følger.

Tone Control	Treble, Bass Bypass (0,0 dB)
* Når både "Treble" og "Bass" er 0,0 dB, vises "Bypass".	
DSP/Surround	
• DSP Level	0 dB
• Adaptive DRC	Off
• Enhancer	
– TUNER, Bluetooth, USB	On
– Andre	Off
Volume Trim	
• Input Trim	0,0 dB
• Subwoofer Trim	0,0 dB
Lipsync	On
Video Out	Off
FM Mode	Stereo
Repeat	Off
Input Interlock	On

Nettverksinnstillinger i Setupmenyen

Standardinnstillingene i "Setup"-menyen er som følger.

Speaker

Configuration	
• Power Amp Assign	Surround
• Subwoofer	Use
• Front	Small
• Center	Small
• Surround	Small
• Crossover	80 Hz
• Subwoofer Phase	Normal
• Extra Bass	Off
• Virtual CINEMA FRONT	Off

Distance 3,00 m (10,0 ft)

Level 0,0 dB

Equalizer Off

Test Tone Off

HDMI

HDMI Control Off

Audio Output Off

Standby Through Off

4K Upscaling Off

HDCP Version
• HDMI 1-4 Auto

TV Audio Input AUDIO1

Standby Sync Auto

ARC On

SCENE
• BD / DVD, TV On
• CD, RADIO Off

Sound

DSP Parameter
• Panorama Off
• Center Width 3
• Dimension 0
• Center Image 0,3
• Monaural Mix Off

Lipsync
• Select Auto

(Denne innstillingen er aktivert når en TV som støtter en automatisk lipsync-funksjon er koblet til apparatet via HDMI.)

• Adjustment 0 ms

Dialogue
• Dialogue Level 0

Volume
• Scale dB
• Dynamic Range Maximum
• Max Volume +16,5 dB
• Initial Volume Off

ECO

Auto Power Standby
• Modeller for UK, Europa, Russland og Korea 20 minutes
• Andre modeller Off

ECO Mode Off

Function

Input Rename	
• HDMI 1–4	Auto
• Andre	Manual
(For AUX, TUNER, USB kan bare "Manual" velges.)	
Input Skip	Off
Dimmer	0
Memory Guard	Off
Remote Color Key	Default

Bluetooth

Bluetooth	On
Audio Receive	
• Disconnect	-
• Bluetooth Standby	On
Audio Send	
• Transmitter	Off
• Device Search	-

Language

English

Standardinnstillinger i ADVANCED SETUP-menyen

Standardinnstillingene i "ADVANCED SETUP"-menyen er som følger.

SP IMP. (Kun modeller for USA og Canada)	8 Ω MIN
REMOTE ID	ID1
TU (Kun modeller for Asia, Taiwan, Brasil og Sentral- og Sør-Amerika)	FM50/AM9
TV FORMAT	
• Modeller for USA, Canada, Korea, Taiwan, Brasil og Sentral- og Sør-Amerika	NTSC
• Andre modeller	PAL
4K MODE	MODE 1
INIT	CANCEL
UPDATE	USB
VERSION	-

Yamaha Global Site
<https://www.yamaha.com/>

Yamaha Downloads
<http://download.yamaha.com/>

Manual Development Group
© 2018 Yamaha Corporation

Published 02/2018 NV-A0

AV17-0096